

项目名称

T2208 (欧规)

版本号

PVT.0

设计时间

20230105

物料名称

使用说明书

设计师

鲁凡如/吴桐

审核

鲁凡如 20221226

批准

杨晓 20221226

料号

40150500000131

材质工艺要求:

材质要求: 封面157g金东太空梭哑粉纸, 覆哑膜; 内页68g晨鸣云镜, 胶装

颜色及专色: Pantone Cool Gray 11C

尺寸要求: 140*140mm

认证要求: 测试标准: 包装指令 94/62/EC

变更履历:

NAVEE Electric Scooter

EN User Manual

FR Manuel de l'utilisateur

DE Benutzerhandbuch

IT Manuale d'uso

ES Manual de usuario

PL Instrukcja obsługi

NL Gebruikershandleiding

PT Manual do Utilizador

TR Kullanım Kılavuzu

FI Käyttöopas

SE Användarmanual

DK Brugervejledning

NO Brukerhåndbok

IC Notkunarleiðbeiningar

SPU: V40



EN Images provided are for reference purposes only, please read the product instruction manual before use.

FR Les images sont fournies à titre de référence uniquement, veuillez lire le manuel d'instructions du produit avant de l'utiliser.

DE Die Bilder dienen nur als Referenz, bitte lesen Sie vor Gebrauch das Produkthandbuch.

IT Le immagini fornite sono solo a scopo di riferimento, leggere il manuale di istruzioni del prodotto prima dell'uso.

ES Las imágenes proporcionadas son sólo para fines de referencia, lea el manual de instrucciones del producto antes de usarlo.

PL Przedstawione zdjęcia mają charakter poglądowy, przed użyciem proszę zapoznać się z instrukcją obsługi produktu.

NL De geleverde afbeeldingen zijn alleen ter referentie, lees voor het gebruik de gebruikershandleiding van het product door.

PT As imagens fornecidas servem apenas como referência, por favor leia o manual de instruções do produto antes de su utilização.

TR Resimler sadece referans amaçlıdır, lütfen ürünü kullanmadan önce ürün kullanım kılavuzunu okuyun.

FI Kuvat ovat vain viitteellisiä, lue tuotteen käyttöohjeet ennen käyttöä.

SE Bilder som tillhandahålls är endast för referensändamål, läs produktens bruksanvisning före användning.

DK Billederne er kun til referenceformål, læs venligst produktets brugsanvisning før brug.

NO Bilder som leveres er kun for referanseformål, vennligst les produktets bruksanvisning før bruk.

IC Myndir sem fylgja með eru eingöngu til viðmiðunar, vinsamlegast lesið leiðbeiningarhandbók vörunnar fyrir notkun.

Package Contents/Contenu du paquet/Verpackungsinhalt/Contenuto della confezione/Contenido del paquete/Zawartość opakowania/Inhoud pakket/Conteúdos do equipamento/Paket İçeriği/Paketin sisältö/Förpackningens innehåll/Indhold af pakken/Pakkeinnhold/Pakkningar

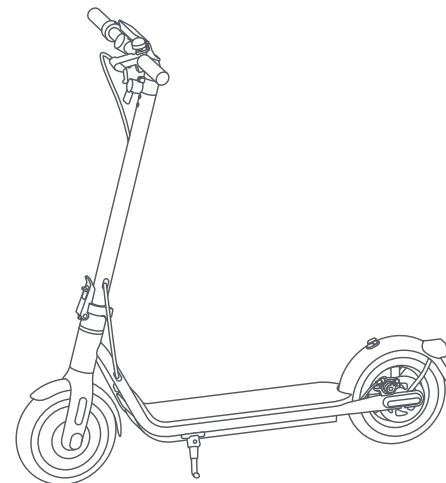

EN Electric Scooter

FR Trotinette électrique

DE Elektroroller

IT Monopattino elettrico

ES Patinete eléctrico

PL Hulajnoga elektryczna

NL Elektrische step

PT Trotinete elétrica

TR Elektrikli Scooter

FI Sähköpotkulauta

SE Elsparkcykel

DK El-løbehjul

NO Elsparkesykkel

IC Rafmagnsvespa



EN User manual	PT Manual do utilizador
FR Manuel de l'utilisateur	TR Kullanıcı bilgisi
DE Benutzerhandbuch	FI Käyttöopas
IT Manuale d'uso	SE Användarmanual
ES Manual de usuario	DK Brugervejledning
PL Instrukcja obsługi	NO Brukerhåndbok
NL Gebruikershandleiding	IC Notkunarleiðbeiningar



EN Extension Nozzle	PT Bocal de extensão
FR Embout prolongé	TR Uzatma Nozulu
DE Ventilaufsatzverlängerung	FI Jatkosuutin
IT Ugello di estensione	SE Förlängningsmunstycke
ES Boquilla de extensión	DK Forlængerdyse
PL Dysza przedłużająca	NO Forlenger
NL Verlengde ventieladapter	IC Framlengingarstútur



EN Allen Key	PT Chave Allen
FR Clé Allen	TR Alyan Anahtarı
DE Innensechskantschlüssel	FI Kuusiokoloavain
IT Chiave a brugola	SE Insexnyckel
ES Llave Allen	DK Unbrakonøgle
PL Klucz imbusowy	NO Unbrakonøkkel
NL Inbusleutel	IC Sexkanntur



EN AirTag holder	PT Suporte do AirTag
FR Étui AirTag	TR AirTag tutucu
DE AirTag-Halterung	FI AirTag-pidike
IT Supporto per AirTag	SE Hållare för AirTag
ES Soporte AirTag	DK AirTag-holder
PL Uchwyt AirTag	NO AirTag-holder
NL AirTag-houder	IC AirTag haldari

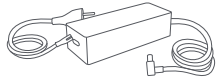

EN Battery Charger	PT Transformador
FR Adaptateur secteur	TR Şarj Cihazı
DE Akkuladegerät	FI Virta-adapteri
IT Alimentatore	SE Nätadapter
ES Adaptador de corriente	DK Strømadapter
PL Zasilacz	NO Strømadapter
NL Acculader	IC Hleðslutæki

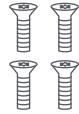

EN Screw x 4	PT 4 x Parafusos
FR Vis x 4	TR Vida x 4
DE 4 Schrauben	FI Ruuvi x 4
IT Viti (4)	SE Skruv x 4
ES Tornillo x 4	DK Skruer x 4
PL Śruba x 4	NOSkrue x 4
NL Schroef x 4	IC Skrúfa x 4

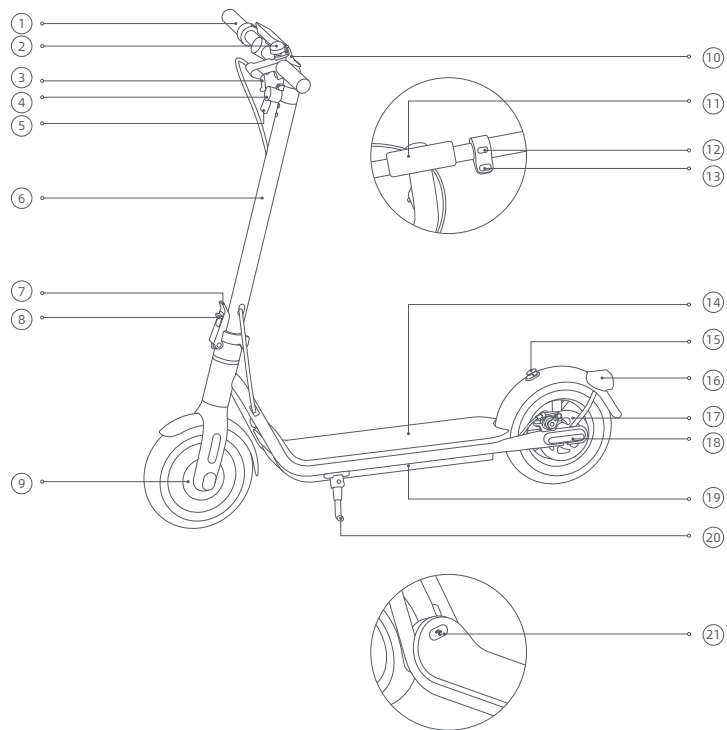

① EN Handlebar FR Guidon DE Lenker IT Manubrio ES Manillar PL Kierownica NL Stuur	PT Guiador TR Gidon FI Ohjaustanko SE Styre DK Styr NO Styre IC Stýri	② EN Scooter Bell FR Sonnette de la trottinette DE Klingel IT Campanello ES Timbre del patinete PL Dzwonek NL Stepbel	PT Campainha da trotinete TR Scooter Zili FI Soittokello SE Ringklocka DK Løbehjulets ringklokke NORingeklokke IC Skútu bjalla
③ EN Brake Lever FR Levier de frein DE Bremshebel IT Leva del freno ES Palanca de freno PL Dźwignia hamulca NL Remhendel	PT Alavanca do travão TR Fren Kolu FI Jarrukahva SE Bromsspak DK Bremsehåndtag NO Bremsespak IC Bremsuhandfang	④ EN Headlight FR Phare DE Scheinwerfer IT Fanale anteriore ES Luz delantera PL Światło przednie NL Koplamp	PT Farol TR Ön Lamba FI Ajovalo SE Framlampa DK Forlygte NO Frontlys IC Framljós
⑤ EN Front Reflector FR Réflecteur avant DE Reflektor vorne IT Riflettore anteriore ES Reflector delantero PL Przedni reflektor NL Reflector aan de voorkant	PT Refletor dianteiro TR Ön Reflektör FI Etuheijastin SE Främre reflektor DK Forrefleks NO Frontlykt IC Fram endurskin	⑥ EN Stem FR Potence DE Vorbau IT Asta ES Eje PL Kolumna NL Stuurpen	PT Haste TR Dikme Borusu FI Ohjainkannatin SE Skaft DK Styrpind NO Stamme IC Stamma
⑦ EN Quick Release Lever FR Levier de libération rapide DE Schnelllösehebel IT Leva di sgancio rapido ES Palanca de liberación rápida PL Dźwignia szybkiego zwalniania NL Snelspanhendel	PT Alavanca de remoção rápida TR Hızlı Serbest Bırakma Kolu FI Pikalukitusvipu SE Snabbspak DK Hurtigudløsningsgreb NO Hurtigkobling IC Quick release handfang	⑧ EN Safety Lock FR Verrouillage de sécurité DE Sicherheitsverschluss IT Blocco di sicurezza ES Bloqueo de seguridad PL Zamek bezpieczeństwa NL Veiligheidsslot	PT Bloqueio de Segurança TR Güvenlik Kilidi FI Turvalukko SE Säkerhetslås DK Sikkerhedslås NO Sikkerhetslås IC Öryggis lás

<p>9 EN Wheel Motor FR Moteur-roue DE Radmotor IT Ruota motrice ES Motor de la rueda PL Silnik napędzający koto NL Wielmotor</p>	<p>PT Motor da roda TR Tekerlek Motoru FI Napamoottori SE Hjulmotor DK Hjulmotor NO Hjulmotor IC Hjóla mótur</p>	<p>10 EN Bell Lever/Buckle FR Levier de sonnette/ Système d'attache DE Klingelhebel/ Schlieβvorrichtung IT Leva del campanello/ Punto di aggancio ES Palanca del timbre/ Hebilla PL Dźwignienka dzwonka/ Klamra NL Belklepel/Gesp</p>	<p>PT Alavanca da campainha/Fivela TR Zil Kolu/Toka FI Kellon vipu/Salpa SE Spak till klockan/ Spänne DK Ringklokkestang/Bøjle NO Ringeklokkehendel/ Bøyle IC Bjölluhandfang/Belti</p>	<p>17 EN Disc Brake FR Frein à disque DE Scheibenbremse IT Freno a disco ES Freno de tarco PL Hamulec tarczowy NL Schijfrem</p>	<p>PT Travão de disco TR Disk freni FI Levyjarru SE Skivbroms DK Skivebremse NO Skivebremse IC Bremsudiskur</p>	<p>18 EN Side Reflector FR Réflecteur latéral DE Seitenreflektor IT Riflettore laterale ES Reflector lateral PL Boczne światelko odbłaskowe NL Zijreflector</p>	<p>PT Refletor lateral TR Yan Reflektör FI Sivuheijastin SE Sidorefleks DK Siderrefleks NO Siderrefleks IC Hliðarendurskin</p>
<p>11 EN Dashboard FR Tableau de bord DE Armaturenbrett IT Dashboard ES Tablero de mandos PL Panel główny NL Dashboard</p>	<p>PT Painel de instrumentos TR Gösterge Paneli FI Kojelauta SE Instrumentbräda DK Dashboard NO Dashbord IC Mælaborð</p>	<p>12 EN Power Button FR Bouton marche DE Power-Taste IT Pulsante di accensione ES Botón de encendido PL Przycisk zasilania NL Aan/uit-knop</p>	<p>PT Botão de Alimentação TR Güç Düğmesi DE Virtapainike SE Strömknapp DK Strømknapp NO Av/på-knapp IC Ræsitakki</p>	<p>19 EN Battery Compartment FR Compartiment de batterie DE Akkufach IT Vano batteria ES Compartimento de la batería PL Podpórka NL Accucompartiment</p>	<p>PT Compartmento da bateria TR Akü Bölmesi FI Akkulokero SE Batteripaket DK Batteriholder NO Batterirom IC Rafhlöðuhólf</p>	<p>20 EN Kickstand FR Béquille DE Ständer IT Cavalletto ES Patilla PL Komora akumulatora NL Standaard</p>	<p>PT Descanso TR Ayaklık FI Jalkatuki SE Stöd DK Støtteben NO Støtte IC Fótstandur</p>
<p>13 EN Accelerator FR Accélérateur DE Gashebel IT Acceleratore ES Acelerador PL Manetka przyspieszania NL Versneller</p>	<p>PT Acelerador TR Gaz Pedali FI Kaasu SE Gas DK Speeder NO Gasspak IC Ígjjöf</p>	<p>14 EN Deck FR Repose-pied DE Trittbrett IT Pedana ES Plataforma PL Platforma NL Plateau</p>	<p>PT Plataforma TR Güverte FI Dekki SE Bräda DK Platform NO Dekk IC Þilfar</p>	<p>21 EN Charging Port FR Port de charge DE Ladeanschluss IT Porta di ricarica ES Puerto de carga PL Gniazdo ładowania NL Oplaadpoort</p>	<p>PT Porta de carregamento TR Şarj Bağlantı Noktası FI Latausportti SE Laddningsport DK Ladeport NO Ladeport IC Hleðsluinnstunga</p>		
<p>15 EN Buckle FR Système d'attache DE Schlieβvorrichtung IT Punto di aggancio ES Hebilla PL Klamra NL Gesp</p>	<p>PT Fivela TR Toka FI Koukku SE Krok DK Krog NO Krok IC Krókur</p>	<p>16 EN Tail Light & Rear Reflector FR Feu et réflecteur arrière DE Rückleuchte und rückwärtiger Reflektor IT Fanale posteriore e riflettore posteriore ES Luz trasera y reflector trasero PL Światło tylne i tylne światelko odbłaskowe NL Achterlicht en achterreflector</p>	<p>PT Farol e refletor traseiros TR Arka Lamba ve Arka Reflektör FI Takavallo ja takaheijastin SE Baklampa och bakreflex DK Baglygte & bagrefleks NO Baklys og bakre refleks IC Afturljós & afturendurskin</p>				

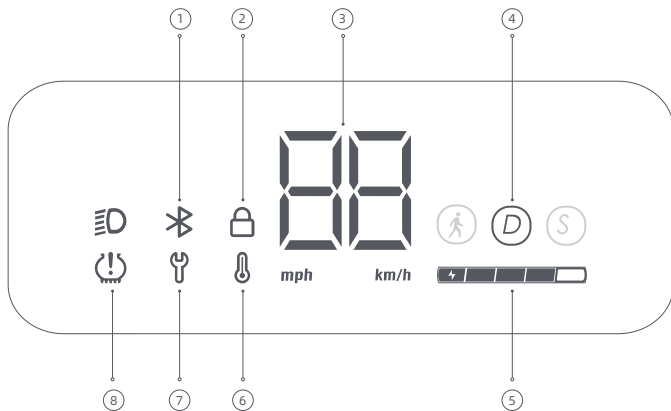

- ① EN Bluetooth: The Bluetooth icon is always on, indicating that the scooter has been successfully connected to the mobile device.
- FR Bluetooth: L'icône Bluetooth est toujours allumée, indiquant que la trottinette s'est bien connectée à l'appareil mobile.
- DE Bluetooth: Das Bluetooth-Symbol ist immer eingeschaltet und zeigt an, dass der Scooter erfolgreich mit dem Mobilgerät verbunden wurde.
- IT Bluetooth: L'icona Bluetooth è sempre accesa, a indicare che il monopattino è stato collegato correttamente al dispositivo mobile.
- ES Bluetooth: El icono de Bluetooth está siempre encendido, indicando que el scooter se ha conectado con éxito al dispositivo móvil.
- PL Bluetooth: Ikonka Bluetooth jest zawsze włączona, wskazując, że hulajnoga została pomyślnie połączona z urządzeniem mobilnym.
- NL Bluetooth: Het Bluetooth-pictogram staat altijd aan, hetgeen aangeeft dat de step met succes is aangesloten aan het mobiele apparaat.















- PT Bluetooth: O ícone Bluetooth está sempre ligado, indicando que a trotineta foi ligada com sucesso ao dispositivo móvel.
- TR Bluetooth: Bluetooth simgesi her zaman açıktır ve bu, scooter'ın mobil cihaza başarıyla bağlandığını gösterir.
- FI Bluetooth: Bluetooth-kuvake on aina päällä, mikä osoittaa, että skootteri on onnistuneesti yhdistetty mobiililaitteeseen.
- SE Bluetooth: Bluetooth-ikonen är alltid på, vilket indikerar att sparkcykeln har anslutits till den mobila enheten.
- DK Bluetooth: Bluetooth-ikonet er altid tændt, hvilket indikerer, at løbehjulet er blevet forbundet med den mobile enhed.
- NO Bluetooth: Bluetooth-ikonet er alltid på, noe som indikerer at scooteren har blitt koblet til den mobile enheten.
- IC Bluetooth: Bluetooth-ikonet er alltid på, noe som indikerer at scooteren har blitt koblet til den mobile enheten.

- ② EN Lock: When the icon lights up, it indicates that the scooter is locked. You can lock/unlock the scooter via the Mi Home/Xiaomi Home app.
- FR Verrouillage : Lorsque l'icône s'allume, cela indique que la trottinette est verrouillée. Vous pouvez verrouiller/déverrouiller la trottinette via l'application Mi Home/Xiaomi Home.
- DE Verriegelung: Wenn das Symbol aufleuchtet, bedeutet dies, dass der Roller gesperrt ist. Sie können den Roller über die Mi Home/Xiaomi Home- App verriegeln/entriegeln.
- IT Blocco: Quando l'icona si illumina, indica che il monopattino è bloccato. È possibile bloccare/sbloccare il monopattino tramite l'app Mi Home/Xiaomi Home.
- ES Bloqueo: Cuando el icono se ilumina, indica que el scooter está bloqueado. Puedes bloquear/desbloquear el scooter a través de la app Mi Home/Xiaomi Home.
- PL Blokada: Świecąca ikona wskazuje, że hulajnoga jest zablokowana. Hulajnogę można zablokować/odblokować za pomocą aplikacji Mi Home/Xiaomi Home.
- NL Vergrendelen: Wanneer het pictogram oplicht, geeft dit aan dat de step vergrendeld is. U kunt de step vergrendelen/ontgrendelen via de Mi Home/Xiaomi Home app.
- PT Bloquear: Quando o ícone acende, indica que a trotineta está bloqueada. Pode bloquear/desbloquear a trotineta através da aplicação Mi Home/Xiaomi Home.
- TR Kilit: Simge yandığında, scooter'in kilitle olduğunu gösterir. Scooter'i Mi Home/Xiaomi Home uygulaması aracılığıyla kilitleyebilir/kilidini açabilirsiniz.
- FI Lukko: Kun kuvake syttyy, se osoittaa, että skootteri on lukittu. Voit lukita/avata skootterin Mi Home/Xiaomi Home -sovelluksella.
- SE Låsa: När ikonen tänds indikerar det att elsparkcykeln är låst. Du kan låsa/låsa upp elsparkcykeln via Mi Home/Xiaomi Home-appen.
- DK Lås: Når ikonet lyser op, indikerer det, at løbehjulet er låst. Lås løbehjulet/lås løbehjulet op via Mi Home/Xiaomi Home-appen.

NO Lås: Når ikonet lyser, indikerer det at scooteren er låst. Du kan låse/låse opp scooteren via Mi Home/Xiaomi Home-appen.

IC Læsing: Þegar læsingarljósið kviknar er rafhlaupahjólíð læst. Með Mi Home/Xiaomi Home appinu læsirðu eða opnar rafhlaupahjólíð.

- ③ EN Speedometer: It displays the current speed when the scooter is working. When the scooter has an issue, it displays an error code. When the scooter is charging, it displays the current battery level.
- FR Compteur de vitesse: Il affiche la vitesse quand la trottinette est en marche. En cas de problème sur la trottinette, il affiche un code d'erreur. Quand la trottinette est en charge, il affiche le niveau de batterie.
- DE Geschwindigkeitsmesser: Zeigt die aktuelle Geschwindigkeit an, wenn der Scooter in Betrieb ist. Bei Problemen zeigt er einen Fehlercode an. Beim Aufladen zeigt er den aktuellen Akkustand an.
- IT Tachimetro: Visualizza la velocità attuale quando il monopattino è in funzione. Quando il monopattino ha un problema, viene visualizzato un codice di errore. Quando il monopattino è in carica, mostra il livello attuale della batteria.
- ES Velocímetro: Muestra la velocidad actual cuando el scooter está funcionando. Cuando el scooter tiene un problema, muestra un código de error. Cuando el scooter se está cargando, muestra el nivel actual de la batería.
- PL Prędkościomierz: Wyświetla aktualną prędkość podczas jazdy. Gdy hulajnoga posiada usterkę, wyświetla na kod błędny. Podczas ładowania hulajnogę wyświetlany jest aktualny poziom naładowania baterii.
- NL Snelheidsmeter: De snelheidsmeter geeft de huidige snelheid weer als de step functioneert. Als de step een probleem heeft, geeft het een foutcode weer. Als de step aan het opladen is, geeft het het huidige accuniveau weer.
- PT Velocímetro: Mostra a velocidade actual quando a trotineta está a funcionar. Quando a trotineta tem um problema, apresenta um código de erro. Quando a trotineta está a carregar, apresenta o nível atual da bateria.
- TR Hiz göstergesi: Scooter çalışırken mevcut hızı gösterir. Scooter'da bir sorun olduğunda bir hata kodu görüntülenir. Scooter şarj olurken mevcut akü seviyesini gösterir.
- FI Nopeusmittari: Se näyttää nykyisen nopeuden, kun skootteri toimii. Kun skootterissa on ongelma, se näyttää virhekoodin. Kun skootteri latautuu, se näyttää akun nykyisen varaustason.
- SE Hastighetsmätare: Den visar aktuell hastighet när sparkcykeln används. När sparkcykeln har ett problem visar den en felkod. När sparkcykeln laddas visar den aktuell batterinivå.
- DK Speedometer: Den viser den aktuelle hastighed, når løbehjulet kører. Når løbehjulet har et problem, viser den en fejlkode. Når løbehjulet oplader, viser den det aktuelle batteriniveau.
- NO Speedometer: Den viser gjeldende hastighet når scooteren fungerer. Når scooteren har et problem, viser den en feilkode. Når scooteren lades, viser den gjeldende batterinivå.
- IC Hraðamælir: Sýnir hraða skútnunnar þegar hún er í notkun. Lendí skútan í vandræðum sýnir mælirinn villumeldingu. Þegar skútan er í hleðslu sýnir mælirinn hleðslustig.

- ④ EN Riding Modes:  is for walking mode, and its maximum speed is 6 km/h, the taillight will blink red when this mode is enabled. D is for standard mode. S is for sport mode.
- FR Modes de conduite:  est pour le mode marche, sa vitesse maximum est de 6 km/h. Le feu arrière clignote rouge quand ce mode est activé. D est pour le mode standard. S est pour le mode sport.
- DE Fahrmodi:  steht für Gehmodus mit einer Höchstgeschwindigkeit von 6km/h. Das Rücklicht blinkt bei diesem Modus rot. D steht für Standardmodus. S steht für Sportmodus.
- IT Modalità di guida:  è per la modalità a piedi e la sua velocità massima è di 6 km/h, il fanale posteriore lampeggia in rosso quando questa modalità è abilitata. D è per la modalità standard. S sta per la modalità sport.
- ES Modos de conducción:  es para el modo de marcha, y su velocidad máxima es de 6 km/h, la luz trasera parpadeará en rojo cuando este modo esté activado. D es para el modo estándar. S es para el modo deportivo.
- PL Tryb jazdy:  oznacza tryb spacerowy, a jego maksymalna prędkość wynosi 6 km/h. Po włączeniu tego trybu tylne światło będzie migać na czerwono. D oznacza tryb standardowy. S oznacza tryb sportowy.
- NL Rijmodi:  is voor wandelmodus, en de maximum snelheid is 6 km/u, het achterlicht zal rood knipperen als deze modus is ingeschakeld. D is voor de standaardmodus. S is voor de sportmodus.
- PT Modos de condução:  é destinado para o modo de caminhada e a sua velocidade máxima é de 6 km/h, a luz traseira fica intermitente a vermelho quando este modo está activado. D é destinado para o modo padrão. S é destinado para o modo desportivo.
- TR Sürüş Modları:  yavaş mod içindir ve maksimum hızı 6 km/s'dir, bu mod etkinleştirildiğinde arka far kırmızı renkte yanıp söner. D standart mod içindir. S, spor mod içindir.
- FI Ajotilat:  on kävelytila ja sen enimmäisnopeus on 6 km/h. Takavalvo vilkkuu punaisena, kun tämä tila on käytössä. D tarkoittaa vakiotilaa. S tarkoittaa urheilutilaa.
- SE Åklägen:  är för gälläge, och dess maxhastighet är 6 km/h, kommer baklampan att blinka rött när detta läge är aktiverat. D är för standardläge. S är för sportläge.
- DK Køretilstande:  er til gangtilstand, og dens maksimale hastighed er 6 km/t. Baglygten vil blinke rødt, når denne tilstand er aktiveret. D er til standardtilstand. S er til sportstilstand.
- NO Kjøremoduser:  er for gangmodus, og den maksimale hastigheten er 6 km / t, vil baklykten blinke rødt når denne modusen er aktivert. D er for standardmodus. S er for sportsmodus.
- IC Keyrslustillingar:  er fyrir gang stillingu og er hámarkshraði 6 km/klst, afturljós blikkar rauðu ljósi þegar þessi stilling er virk. D er fyrir hefðbundna stillingu. S er fyrir sport stillingu.
- ⑤ EN Battery Level: The battery power is indicated by 5 bars, each representing approximately 20 % of a full battery.
- FR Niveau de Batterie: Le niveau de batterie est indiqué par 5 barres, chacune représentant environ 20 % de la batterie pleine.
- DE Akkustand: Der Akkustand wird durch 5 Balken angezeigt, die jeweils etwa 20% eines vollen Akkus entsprechen.

- IT Livello batteria: La carica della batteria è indicata da 5 barre, ciascuna delle quali rappresenta circa il 20% di una batteria completamente carica.
- ES Nivel de batería: La potencia de la batería se indica mediante 5 barras, cada una de las cuales representa aproximadamente el 20 % de una batería llena.
- PL Poziom baterii: Stan naładowania baterii wskazywany jest przez 5 pasków, z których każdy reprezentuje około 20% pełnego naładowania.
- NL Accuniveau: Het accuvermogen wordt aangegeven door 5 balkjes, die elk ongeveer 20 % van een volle accu vertegenwoordigen.
- PT Nivel da bateria: A carga da bateria é indicada por 5 barras, cada uma representando aproximadamente 20% de uma bateria cheia.
- TR Akü Seviyesi: Kalan akü seviyesini 5 yatay çubukla görüntüler. Her çubuk, aracın tam akü şarjının yaklaşık %20'sini temsil eder.
- FI Akun varustaso: Akun varustaso ilmoitetaan viidellä palkilla, joista kukin vastaa noin 20 % täydestä akusta.
- SE Batterinivå: Batterinivån indikeras med 5 streck, som var och en representerar cirka 20 % av ett fullt batteri.
- DK Batteriniveau: Batteristrømmen er angivet med 5 søjler, der hver repræsenterer cirka 20 % af et fuldt batteri.
- NO Batterinivå: Batteristrømmen indikeres med 5 stolper, som hver representerer omtrent 20 % av et fullt batteri.
- IC Stig rafhlöðu: Stig rafhlöðunnar er sýnd með 5 strikum, hvert strik merkir um það bil 20% af hleðslu fullhlaðinnar rafhlöðu.

- ⑥ EN Temperature Warning: If the battery temperature is too high or too low, the thermometer icon will be on. Use or charge the scooter after its battery temperature returns to the normal operating range.
- FR Alerte de température: Si la température de la batterie est trop élevée ou trop basse, l'icône du thermomètre s'allume. Attendez que la température de la batterie soit revenue dans la plage normale pour l'utiliser ou la charger.
- DE Temperaturwarnung: Wenn die Akku-Temperatur zu hoch oder zu niedrig ist, leuchtet das Thermometer-Symbol auf. Erst wenn die Akku-Temperatur im normalen Betriebsbereich liegt, benutzen oder laden Sie den Scooter.
- IT Avviso di temperatura: Se la temperatura della batteria è troppo alta o troppo bassa, l'icona del termometro sarà accesa. Utilizzare o caricare il monopattino dopo che la temperatura della batteria è tornata al normale intervallo di funzionamento.
- ES Aviso de temperatura: Si la temperatura de la batería es demasiado alta o demasiado baja, el icono del termómetro estará encendido. Utilice o cargue el scooter después de que la temperatura de su batería vuelva al rango de funcionamiento normal.
- PL Ostrzeżenie o temperaturze: Jeśli temperatura baterii jest zbyt wysoka lub zbyt niska, zaświeci się ikonka termometru. Po przywróceniu temperatury baterii do normalnego zakresu można kontynuować użytkowanie lub ładowanie hulajnogą.

- NL Temperatuurwaarschuwing: Als de accutemperatuur te hoog of te laag is, zal het thermometerpictogram aan staan. Gebruik of laad de step op nadat de accutemperatuur is teruggekeerd naar het normale bereik.
- PT Aviso de temperatura: Se a temperatura da bateria for demasiado elevada ou demasiado baixa, o ícone do termómetro estará ligado. Utilize ou carregue a trotineta depois de a temperatura da bateria regressar ao intervalo de funcionamento normal.
- TR Sıcaklık Uyarısı: Akü sıcaklığı aşırı yüksek veya düşük ise termometre simgesi yanar. Akü sıcaklığı normal çalışma aralığına döndükten sonra scooter kullanılabılır veya şarj edilebilir.
- FI Lämpötilavaroitus: Jos akun lämpötila on liian korkea tai liian alhainen, lämpömittarin kuvake palaa. Käytä tai lataa skootteriä, kun akun lämpötila on palautunut normaaleille toiminta-alueelle.
- SE Temperaturvarning: Om batteritemperaturen är för hög eller för låg kommer termometerikonen att lysa. Använd eller ladda sparkcykeln efter att dess batteritemperatur återgått till det normala driftsområdet.
- DK Temperaturadvarsel: Hvis batteritemperaturen er for høj eller for lav, vil termometerikonet være tændt. Brug eller oplad løbehjulet, efter dens batteritemperatur vender tilbage til det normale driftsområde.
- NO Temperatur Advarsel: Hvis batteritemperaturen er for høy eller for lav, vil termometerikonet være på. Bruk eller lad scooteren etter at batteritemperaturen er tilbake til det normale driftsområdet.
- IC Hitastigsviðvörn: Sé rafhlaðan of heit eða of köld kviknar á hitamælis merkinu. Notið eða hlaðið skútuna þegar rafhlaðan nær eðlilegu hitastagi.







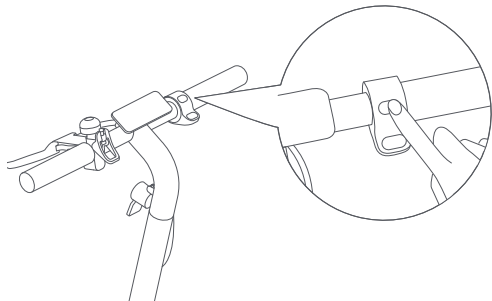

- ⑦ EN Error Notification: When the wrench icon displays red, it indicates that the scooter has an error.
- FR Notification d'erreur: Quand l'icône de la clé s'affiche en rouge, cela indique qu'il y a une panne sur la trotinette.
- DE Fehlermeldung: Wenn das Schraubenschlüssel-Symbol rot leuchtet, dann hat der Scooter einen Fehler.
- IT Notifica di errore: Quando l'icona della chiave inglese è rossa, significa che il monopattino presenta un errore.
- ES Notificación de error: Cuando el icono de la llave inglesa se muestra en rojo, indica que el scooter tiene un error.
- PL Powiadomienie o błędach: Gdy ikona klucza wyświetlana jest na czerwono, oznacza to, że w hulajnodze wystąpił błąd.
- NL Foutmelding: Wanneer het pictogram van de inbusleutel rood aangeeft, betekent dit dat de step een storing heeft.
- PT Notificação de erro: Quando o ícone da chave inglesa é apresentado a vermelho, indica que a trotineta apresenta um erro.
- TR Hata Bildirimi: Kırmızı anahtar simgesi görüntülendiğinde, scooter'da bir sorun olduğunu bildirir.
- FI Virheilmoitus: Kun jalkoavaimen kuvake näkyy punaisena, se tarkoittaa, että skootterissa on virhe.
- SE Felmeddelande: När skiftnyckelikonen lyser rött indikerar det att sparkcykeln har ett fel.
- DK Fejlmeddelelse: Når skruenøglikonet er rødt, indikerer det, at løbehjulet har en fejl.
- NO Feilmelding: Når skiftenøkkelikonet viser rødt, indikerer det at scooteren har en fejl.
- IC Villumelding: Þegar skiptilykilis merkið er rautt hefur skútan lent í villu.

















- 8 EN Inflation: When the inflation icon is on, it means that it is time to maintain the tires.
Tips: After maintenance, follow the instructions on the APP or press the brake and power key at the same time to turn off the inflation reminder on the dashboard.
- FR Gonflage des pneus: Quand l'icône gonflage s'allume, cela indique qu'il est temps d'entretenir les pneus.
Conseils : Après une intervention de maintenance, suivez les instructions de l'application ou appuyez en même temps sur le frein et sur le bouton d'alimentation pour éteindre le rappel de gonflage sur le tableau de bord.
- DE Aufpumpen: Wenn das Luftdruck-Symbol aufleuchtet, dann ist es an der Zeit, die Reifen zu prüfen.
Tipps: Befolgen Sie nach der Wartung die Anweisungen auf der APP oder drücken Sie gleichzeitig die Brems- und die Stromtaste, um die Aufpumpanzeige auf dem Armaturenbrett auszuschalten.
- IT Gonfiaggio: Quando l'icona di gonfiaggio è accesa, significa che è ora di effettuare la manutenzione delle gomme.
Suggerimenti: dopo la manutenzione, seguire le istruzioni sull'APP o premere contemporaneamente i tasti del freno e dell'accensione per disattivare il promemoria di gonfiaggio sulla dashboard.
- ES Inflado: Cuando el icono de inflado está encendido, significa que es el momento de realizar el mantenimiento de los neumáticos.
Tips: Después del mantenimiento, siga las instrucciones de la APP o pulse el freno y la tecla de encendido al mismo tiempo para apagar el recordatorio de inflado en el tablero.
- PL Pompowanie: Gdy świeci się ikonka pompowania, oznacza to, że nadszedł czas na napompowanie opon.
Porady: Po przeprowadzeniu konserwacji, proszę postępować zgodnie z instrukcjami w aplikacji lub nacisnąć jednocześnie przycisk hamulca i przycisk zasilania, aby wyłączyć przypomnienie o pompowaniu na tablicy rozdzielczej.
- NL Opblazen: Als het pictogram van de bandenspanning brandt, betekent dit dat het tijd is om de banden te onderhouden.
Tips: Volg na het onderhoud de instructies op de APP of druk tegelijkertijd op de rem- en de aan/uit-toets om de bandenspanning-herinnering op het dashboard uit te schakelen.
- PT Inflação: Quando o ícone de enchimento está ligado, significa que está na altura de manter os pneus.
Dicas: Após a manutenção, seguir as instruções no APP ou pressionar a tecla do travão e da alimentação ao mesmo tempo para desligar o lembrete de inflação no tablier.
- TR Lastik uyarısı: Lastik uyarısı simgesinin yanması, lastiklerin bakım zamanının geldiği anlamına gelir.
Not: Şarj işlemi tamamlandıktan sonra fişi prizden çekin ve şarj portu kapağını kapatın. İstem: Bakım tamamlandıktan sonra, uygulama istemine göre kontrol panelindeki şişirme hatırlatıcısını kapatın veya fren ve güç anahtarına aynı anda basın ve basılı tutun.
- FI Täyttö: Kun täyttöä osoittava kuvake on päällä, se tarkoittaa, että renkaat on aika huolttaa.
Vinkit: Noudata huollon jälkeen APP:n ohjeita tai paina jarru- ja virta-avainta samanaikaisesti sammuttaaksesi inflaatiomuistutuksen kojelaudassa.
- SE Uppumpning: När uppumpningsikonen är tänd betyder det att det är dags att underhålla däcken.
Tips: Efter underhåll, följ instruktionerna på APP:n eller tryck på broms- och strömknappen samtidigt för att stänga av påminnelsen om uppblåsning på instrumentbrädan.
- DK Inflation: Når inflationsikonet er tændt, betyder det, at det er tid til at vedligeholde dækkene.
Tips: Efter vedligeholdelse skal du følge instruktionerne på APP'en eller trykke på bremsen og power-tasten på samme tid for at slukke for inflationspåmindelsen på instrumentbrættet.



- NO Inflasjon: Når inflasjonsikonet er på, betyr det at det er på tide å opprettholde dekkene.
Tips: Etter vedlikehold, følg instruksjonene på APP eller trykk på bremsen og strømtasten samtidig for å slå av inflasjonspåminnelsen på dashbordet.
- IC Loftmælir: Þegar loftmælis merkið er virkt er kominn tími á viðhald dekkjanna.
Ábending: Eftir viðhald, fylgdu leiðbeiningunum á appinu eða ýttu á bremsuna og startlykil á sama tíma til að slökkva á loftmælisáminningunni á mælaborðinu.



Power Button/Bouton marche/Power-Taste/Pulsante di accensione/Botón de encendido/
Przycisk zasilania/Aan/uit-knop/Botão de Alimentação/Güç düğmesi/Virtapainike/Strömknapp/
Strømknapp/Av/på-knapp/Ræsitakki



- EN Power Button: Press the button  to turn the scooter on, and hold the button  for 2 to 3 seconds to turn the scooter off. When the scooter is on, press once to turn on/off the headlight and tail light, and press twice to change riding modes.
Note: The scooter will turn off automatically when it enters standby mode for more than 10 minutes. The standby mode means that the scooter is being charged or not locked when it is on and not running.
- FR Bouton marche: Appuyez sur le bouton  pour allumer la trottinette et appuyez sur le bouton  pendant 2 à 3 secondes pour éteindre la trottinette. Allumez la trottinette, appuyez une fois pour allumer/éteindre le phare et le feu arrière, puis appuyez deux fois pour changer de mode de navigation.
Remarque : La trottinette s'éteindra automatiquement lorsqu'il entre en mode veille pendant plus de 10 minutes. Le mode veille signifie que le trottinette est en cours de charge ou qu'il n'est pas verrouillé lorsqu'il est allumé et pas en fonctionnement.
- DE Power-Taste: Drücken Sie die Taste , um den Scooter einzuschalten. Halten Sie die Taste  2 bis 3 Sekunden lang gedrückt, um den Scooter auszuschalten. Nach dem Einschalten drücken Sie einmal, um den Scheinwerfer und Rückleuchte jeweils ein- bzw. auszuschalten, und zweimal, um den Fahrmodus zu wechseln.
Hinweis: Der Roller schaltet sich automatisch aus, wenn er für mehr als 10 Minuten in den Standby-Modus geht. Der Standby-Modus bedeutet, dass der Roller aufgeladen wird oder nicht verriegelt ist, wenn er eingeschaltet ist und nicht läuft.
- IT Pulsante di accensione: Premere il pulsante  per accendere il monopattino e tenere premuto il pulsante  per 2 o 3 secondi per spegnere il monopattino. Quando il monopattino è acceso, premere una volta per accendere/spegnere il fanale anteriore e il fanale posteriore e premere due volte per cambiare modalità di guida.
Nota: il monopattino si spegne automaticamente quando entra in modalità standby per più di 10 minuti. La modalità standby significa che il monopattino non viene caricato o non è bloccato quando è acceso e non è in funzione.

- ES Botón de encendido: Pulse el botón  para encender el scooter, y mantenga pulsado el botón  durante 2 o 3 segundos para apagar el scooter. Cuando el scooter esté encendido, pulse una vez para encender/apagar el faro y la luz trasera, y pulse dos veces para cambiar los modos de conducción.
Nota: El patinete eléctrico se apagará automáticamente cuando entre en modo de espera durante más de 10 minutos. El modo de espera significa que el patinete eléctrico se está cargando o no está bloqueado cuando está encendido y no está en marcha.
- PL Przycisk zasilania: Nacisnąć przycisk , aby włączyć skuter oraz przytrzymać przycisk  przez 2 do 3 sekund, aby wyłączyć skuter. Gdy hulajnoga jest włączona, nacisnąć raz, aby włączyć/wyłączyć światło przednie i tylne, a następnie nacisnąć dwa razy, aby zmienić tryb jazdy.
Uwaga: Po wykonaniu prac konserwacyjnych postępuj zgodnie z instrukcjami w aplikacji, aby wyłączyć przypomnienie o konieczności napompowania opon.
- NL Aan/uit-knop: Druk op de knop  om de step aan te zetten, en houd de knop  2 tot 3 seconden ingedrukt om de step uit te zetten. Als de step aanstaat, drukt u eenmaal om de koplamp en het achterlicht aan/uit te zetten, en drukt u tweemaal om van rijmodus te veranderen.
Opmerking: De step wordt automatisch uitgeschakeld wanneer deze langer dan 10 minuten in de stand-by modus staat. De stand-by modus houdt in dat de step wordt opgeladen of niet vergrendeld als deze aan staat en niet rijdt.
- PT Botão de Alimentação: Prima o botão  para ligar a trotineta e mantenha o botão  premido durante 2 a 3 segundos para desligar a trotineta. Quando a trotineta está ligada, prima uma vez para ligar/desligar o farol e a luz traseira e prima duas vezes para alterar os modos de condução.
Nota: Depois de fazer a manutenção, siga as instruções na aplicação para desativar o lembrete de inflação.
- TR Güç Düğmesi: Scooter'ı çalıştırmak için  düğmesine basin ve scooter'ı kapatmak için  düğmesini 2 ila 3 saniye basılı tutun. Scooter açikken, ön ve arka fari aç/kapat için bir kez basin ve sürüş modları arasında geçiş yapmak için iki kez basin.
Not: Scooter 10 dakikadan fazla bekleme moduna girdiğinde otomatik olarak kapanacaktır. Bekleme modu, scooter açıldığında ve çalışmadığında scooter'ın şarj edildiğini veya kilitlemediğini gösterir.
- FI Kytke skootteri päälle painamalla painiketta  ja pidä painiketta  painettuna 2-3 sekuntia skootterin sammuttamiseksi. Kun skootteri on päällä, paina kerran kytkeäkseen ajovalot ja takavalot päälle/pois ja paina kahdesti vaihtaaaksesi ajotilaa.
Huomautus: Skootteri sammuu automaattisesti, kun se siirtyy valmiustilaan yli 10 minuutiksi. Valmiustila tarkoittaa, että skootteria ladataan tai sitä ei lukita, kun se on päällä eikä käynnissä.
- SE Tryck på knappen  för att starta sparkcykeln och håll knappen  intryckt i 2 till 3 sekunder för att stänga av sparkcykeln. När sparkcykeln är på, tryck en gång för att slå på/stänga av framlampan och baklampan, och tryck två gånger för att ändra åkläge.
Obs: Elsparkcykeln kommer att stängas av automatiskt när den går in i standby-läge i mer än 10 minuter. Standby-läget innebär att elsparkcykeln laddas eller inte låses när den är på och inte är igång.
- DK Tryk på knappen  for at tænde løbehjulet, og hold knappen  nede i 2 til 3 sekunder for at slukke løbehjulet. Når løbehjulet er tændt, tryk én gang for at tænde/slukke forlygten og baglygten, og tryk to gange for at skifte køretilstand.
Bemærk: Løbehjulet slukker automatisk, når den går i standbytilstand i mere end 10 minutter. Standbytilstand betyder, at løbehjulet oplades eller ikke låses, når den er tændt og ikke kører.

NO Trykk på knappen  for á slá på scooteren, og hold inne knappen  i 2 til 3 sekunder for á slá av scooteren. Når scooteren er på, trykker du én gang for á slá av/på frontlykten og baklyset, og trykk to ganger for á endre kjøremodus. Merk: Scooteren slår seg av automatisk når den går i hvilemodus i mer enn 10 minutter. Hvilemodusen betyr at scooteren lades eller er ulåst når den er på og ikke kjører.

IC Ýtið á takkann  til að kveikja á skútunni, haldið takkanum  inni í 2 til 3 sekúndur til að slökkva á skútunni. Ýtið einu sinni til að slökkva/kveikja á fram- og afturljósi þegar kveikt er á skútunni, ýtið tvisvar til að skipta um keyrslu stillingu. Ábending: Skóturinn slökkur sjálfkrafa þegar hann er í búðtæki í meira en 10 mínútur. Viðbúnaðurinn þýðir að skóterinn sé hleyptur eða ekki læstur þegar hann er á og er ekki í gangi.

Assembly/Montage/Montage/Montaggio/Montaje/Montaž/Montage/Montagem/Montaj/ Kokoonpano/Montering/Montering/Montering/Samsetning

EN Quick Release Lever
FR Levier de libération rapide
DE Schnelllösehebel
IT Leva di sgancio rapido
ES Palanca de liberación rápida
PL Dźwignia szybkiego zwalniania
NL Snelspanhendel
PT Alavanca de remoção rápida
TR Hızlı Serbest Bırakma Kolu
FI Pikalukitusvipu
SE Snabbspåk
DK Hurtigudløsningsgreb
NO Hurtigkobling
IC Quick release handfang

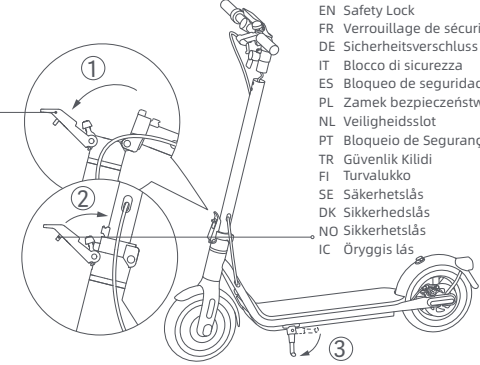

EN Safety Lock
FR Verrouillage de sécurité
DE Sicherheitsverschluss
IT Blocco di sicurezza
ES Bloqueo de seguridad
PL Zamek bezpieczeństwa
NL Veiligheidsslot
PT Bloqueio de Segurança
TR Güvenlik Kilidi
FI Turvalukko
SE Säkerhetslås
DK Sikkerhedslås
NO Sikkerhetslås
IC Öryggis lás

- EN Erect the vertical stem to a complete upright position, lift up the safety lock and push the folding wrench inward tightly. Then open the kickstand.

FR Dressez complètement la colonne verticale en position droite, soulevez le verrouillage de sécurité et poussez la poignée de pliage à fond vers l'intérieur. Déployez ensuite la béquille.

DE Richten Sie die Vertikalsäule vollständig auf, heben Sie den Sicherheitsverschluss an und drücken Sie den Schnellöseheber fest nach innen. Öffnen Sie dann den Ständer.

IT Montare la colonna verticale in posizione completamente verticale, sollevare il blocco di sicurezza e spingere saldamente la chiave pieghevole verso l'interno. Quindi aprire il cavalletto.

ES Levante la columna vertical hasta una posición completamente vertical, levante el bloqueo de seguridad y empuje la llave plegable hacia adentro con fuerza. A continuación, abra la base de soporte.

PL Podnieść kolumnę do pozycji całkowicie pionowej, uchylić zamek bezpieczeństwa i mocno wcisnąć dźwignię szybkiego zwalniania do wewnątrz. Następnie rozłożyć nóżkę podpierającą.

NL Zet de verticale kolom volledig rechtop, til het veiligheids slot op en duw de inklapbare sleutel stevig naar binnen. Open vervolgens de standaard.

PT corrigir a coluna vertical para uma posição vertical completa, levantar o fecho de segurança e empurrar a chave dobrável para dentro com firmeza. Em seguida, abrir o suporte de pontapé.

TR Yükseltici tamamen dik konuma geldikten sonra, güvenlik kilidi mandalını kaldırın ve katlanırsı anahtarını sıkıca içeri doğru itin ve ardından park braketini açın.

- FI Nosta pystypylväs täysin pystyasentoon, nosta turvalukko ylös ja työnnä taittoavain tiukasti sisäänpäin. Avaa sitten tukijalka.
- SE Sätt upp den vertikala pelaren till ett fullständigt upprätt läge, lyft upp säkerhetslåset och tryck in viknyckeln hårt inåt. Öppna sedan stödet.
- DK Rejs den lodrette søjle op til en fuldstændig oprejst position, løft sikkerhedslåsen op, og skub foldeskruenøglen stramt indad. Åbn derefter kickstativet.
- NO Sett den vertikale søylen helt oppreist stilling, løft opp sikkerhetslåsen og skyv foldenøkkelen innover tett. Åpne deretter støtten.
- IC Setjið lóðréttu súluna í fullkomna upprétta stöðu, lyftið upp öryggislásum og ýtið samanbrjótanlegum skiptilyklinum þétt inn á við. Opnaðu síðan sparkstandinn.

- EN Headlight Facing Forward
FR Phare vers l'avant
DE Scheinwerfer nach vorne gerichtet
IT Fanale anteriore rivolto in avanti
ES Faro delantero orientado hacia delante
PL Światło główne skierowane do przodu
NL Koplamp naar voren gericht
PT Farol virado para a frente
TR İleriye Dönük Ön Lambalar
FI Ajovalo etusuuntaan
SE Framlampa riktad framåt
DK Forlygten vendes fremad
NO Frontlykt vendt fremover
IC Framljós snýr fram

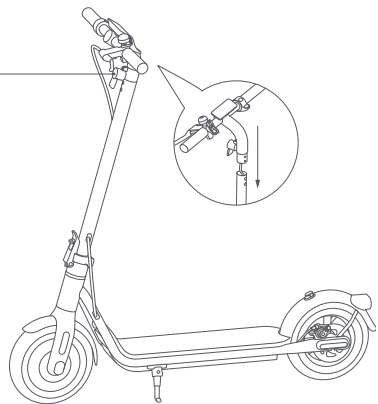

- 2 EN Install the handlebar onto the stem, and make sure to install the handlebar in the correct direction.
- FR Installez le guidon sur la tige dans le bon sens.
- DE Befestigen Sie den Lenker am Vorbau. Achten Sie darauf, dass Sie den Lenker richtig herum anbringen.
- IT Installare il manubrio sull'asta assicurandosi di installarlo nella direzione corretta.
- ES Instale el manillar en el eje y asegúrese de instalarlo en la dirección correcta.

- PL Zamontować kierownicę na wsporniku w odpowiednią stronę.
- NL Plaats het stuur op de stuurpen en zorg dat u het stuur in de juiste richting plaatst.
- PT Insira o guiador na haste e certifique-se de que o insere na direção correta.
- TR Gidonun doğru yönde takıldığından emin olarak gidonu gidon boğazına takın.
- FI Asenna ohjaustanko runkoon ja varmista, että asennat ohjaustangon oikeaan suuntaan.
- SE Montera styret på styrskaftet och se till att styret hamnar i rätt riktning.
- DK Monter styret på stangen, og sørg for at placere styret i den rigtige retning.
- NO Monter styret på stammen, og sørg for å installere styret i riktig retning.
- IC Settu stýrið á stöngina og fullvissaðu þig um að stýrið snúi í rétta átt.

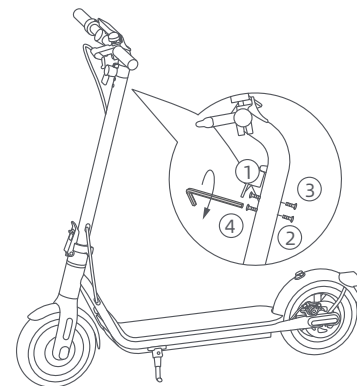

- 3 EN Follow the number order as illustrated to pre-tighten the four screws with the included Allen key. Make sure the handlebar is correctly installed and then tighten the screws thoroughly.
- FR Suivez l'ordre des numéros comme sur l'image pour pré-serrer les quatre vis avec la clé Allen incluse. Assurez-vous que le guidon est correctement installé puis serrez les vis complètement.
- DE Ziehen Sie die vier Schrauben mit dem mitgelieferten Inbusschlüssel in der abgebildeten Reihenfolge vor. Achten Sie darauf, dass der Lenker richtig montiert ist, und ziehen Sie die Schrauben dann fest an.

- IT Seguire l'ordine numerico come illustrato per serrare preventivamente le quattro viti con la chiave a brugola inclusa. Assicurarsi che il manubrio sia installato correttamente e quindi serrare a fondo le viti.
- ES Siga el orden numérico ilustrado para preparar los cuatro tornillos con la llave Allen incluida. Asegúrese de que el manillar está correctamente instalado y apriete bien los tornillos.
- PL Aby wstępnie dokręcić cztery śruby za pomocą zatężonego klucza imbusowego, należy postępować zgodnie z kolejnością numerów przedstawioną na ilustracji. Przed dokładnym dokręceniem śrub należy upewnić się, że kierownica jest prawidłowo zamontowana.
- NL Volg de nummervolgorde zoals afgebeeld om de vier schroeven met de bijgeleverde inbussleutel van tevoren vast te draaien. Controleer of het stuur correct is geïnstalleerd en draai de schroeven vervolgens goed vast.
- PT Siga a ordem dos números, conforme ilustrado, para pré-apertar os quatro parafusos com a chave Allen incluída. Certifique-se de que o guiador está correctamente instalado, depois aperte bem os parafusos.
- TR Verilen Alyan anahtarıyla dört vidayı sıkma için numaralarla gösterilen sırayı izleyin. Gidonun doğru takıldığından emin olun ve ardından vidaları iyice sıkın.
- FI Noudata kuvassa esitettyä numerojärjestystä neljän ruuvin esikiristämiseksi mukana toimitetulla kuusiokoloavaimella. Varmista, että ohjaustanko on asennettu oikein, ja kiristä ruuvit huolellisesti.
- SE Följ nummerordningen enligt bilden för att fördrå åt de fyra skruvarna med den medföljande insexnyckeln. Se till att styret är korrekt monterat och dra sedan åt skruvarna ordentligt.
- DK Følg nummerrækkefølgen som vist for at forspænde de fire skruer med den medfølgende unbraconøgle. Sørg for, at styret er korrekt installeret, og stram derefter skrueerne grundigt.
- NO Følg nummerrekkefølgen som vist for å forhåndsstramme de fire skruene med den medfølgende unbrakonøkelen. Kontroller at styret er riktig installert, og stram deretter skruene grundigt.
- IC Fylgið röðinni eins og sýnt er til að for-skrúfa fjóru skrúfurnar sem fylgja með sexkannti. Gangið úr skugga um að stýrið sé rétt sett upp og herðið skrúfurnar vandlega.

Install AirTag holder/Installez l'étui AirTag/Bringen Sie den AirTag-Halter an/Installa il supporto per AirTag/Instale el soporte AirTag/Zainstalować uchwyty AirTag/Installeer de AirTag-houder/Instalar soporte do Airtag/AirTag tutucu kurulumu/Asenna AirTag-pidike/Installera AirTag-hållaren/Monter AirTag-holderen/Installer AirTag-holderen/Settu upp AirTag haldara

Tips: You need to buy AirTag separately./Conseils : Vous devez acheter l'AirTag séparément./Tipps: AirTag ist separat erhältlich./Suggerimenti: è necessario acquistare AirTag separatamente./Consejos: Debe comprar el AirTag por separado./Wskazówki: AirTag należy kupić osobno./Tips: u dient de AirTag apart te kopen./Dicas: Deve adquirir o AirTag de forma separada./İpuçları: AirTag'i ayrıca satın almanız gerekir./Vinkit: Sinun on ostettava AirTag erikseen./Tips: AirTag måste köpas separat./Tips: Du skal købe AirTag separat./Tips: Du må kjøpe AirTag separat./Ábending: þú þarft að kaupa AirTag sér

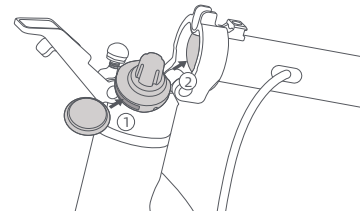

- EN Preload the AirTag into the AirTag holder according to the pictures. Hold the stem, press the safety lock, pull out the quick release lever, fold the stem, and insert the AirTag holder into the base.
- FR Préinstallez l'AirTag dans l'étui AirTag comme sur les images. Tenez la potence, appuyez sur le verrouillage de sécurité, tirez le levier de libération rapide, pliez la potence puis insérez l'étui AirTag dans la base.
- DE Setzen Sie das AirTag wie abgebildet in den AirTag-Halter ein. Halten Sie den Vorbau, drücken Sie den Sicherungsriegel, ziehen Sie den Schnellspannhebel heraus, falten Sie den Vorbau und setzen Sie den AirTag-Halter in den Vorbau-Sockel ein.
- IT Precaricare l'AirTag nel supporto per AirTag secondo le immagini. Tenere lo stelo, premere il blocco di sicurezza, estrarre la leva di sgancio rapido, piegare lo stelo e inserire il supporto per AirTag nella base.
- ES Precargue el AirTag en el soporte AirTag según las imágenes. Sujete la potencia, presione el bloqueo de seguridad, saque la palanca de liberación rápida, doble la potencia e inserte el soporte AirTag en la base.
- PL Wstępnie zainstalować AirTag do uchwyty AirTag zgodnie z ilustracjami. Przytrzymać trzon, nacisnąć blokadę bezpieczeństwa, wyciągnąć dźwignię szybkiego zwalniania, złożyć trzon i włożyć uchwyt AirTag do podstawy.
- NL Laad de AirTag vooraf in de AirTag-houder volgens de afbeeldingen. Houd de stuurpen vast, druk op de veiligheidsvergrendeling, trek de snelspanhendel eruit, klap de stuurpen in en plaats de AirTag-houder in de basis.

- PT Carregue previamente o AirTag no suporte de AirTag de acordo com as imagens. Segure a haste, prima o bloqueio de segurança, empurre a alavanca de libertação rápida para fora, dobre a haste e introduza o suporte do AirTag na base.
- TR AirTag'i resme göre AirTag tutucuya önceden yükleyin. Dikey boruyu elinizde tutarak emniyet kilidine basın, katlama anahtarını dışarı çekin ve dikey boruyu katlayarak AirTag tutucuyu dikey boru tabanına takın.
- FI Aseta AirTag esiasennettuna AirTag-pidikkeeseen kuvien mukaisesti. Pidä varresta kiinni, paina turvalukkoa, vedä pikalukitusvipu ulos, taita varsi ja aseta AirTag-pidike pohjaan.
- SE Förinstallera AirTag i AirTag-hållaren enligt bilderna. Håll i skaftet, tryck på säkerhetsspärren, dra ut snabbkopplingsspaken, vik ihop skaftet och sätt in AirTag-hållaren i basen.
- DK Forspænd AirTag'en i AirTag-holderen i overensstemmelse med billederne. Hold stilkens, tryk på sikkerhedslåsen, træk hurtigudløsningshåndtaget ud, fold stilkens, og sæt AirTag-holderen ind i basen.
- NO Forhåndslast AirTag i AirTag-holderen i henhold til bildene. Hold stammen, trykk på sikkerhetsslåsen, trekk ut hurtigutløserpaken, brett stammen og sett AirTag-holderen inn i basen.
- IC Forhlaðið AirTag í AirTag haldarann eins og sýnt er á myndunum. Haltu neðst í stilkinn, ýttu á öryggislásinn, togaðu út stöngina, leggðu stilkinn saman og settu AirTag haldarann í höfuðstöðvar.

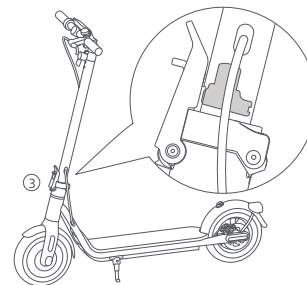

- EN Erect the vertical stem to a complete upright position, lift up the safety lock and push the folding wrench inward tightly.
- FR Dressez complètement la colonne verticale en position droite, soulevez le verrouillage de sécurité et poussez la poignée de pliage à fond vers l'intérieur.
- DE Richten Sie die Vertikalsäule vollständig auf, heben Sie den Sicherheitsverschluss an und drücken Sie den Schnelllöseheber fest nach innen.
- IT Montare la colonna verticale in posizione completamente verticale, sollevare il blocco di sicurezza e spingere saldamente la chiave pieghevole verso l'interno.
- ES Levante la columna vertical hasta una posición completamente vertical, levante el bloqueo de seguridad y empuje la llave plegable hacia adentro con fuerza.
- PL Podnieść kolumnę do pozycji całkowicie pionowej, uchylić zamek bezpieczeństwa i mocno wcisnąć dźwignię szybkiego zwalniania do wewnątrz.
- NL Zet de verticale kolom volledig rechtop, til het veiligheidsslot op en duw de inklapbare sleutel stevig naar binnen.
- PT corrigir a coluna vertical para uma posição vertical completa, levantar o fecho de segurança e empurrar a chave dobrável para dentro com firmeza.
- TR Yüksekti tamamen dik konuma geldikten sonra, güvenlik kilidi mandalını kaldırın ve katlanır anahtarını sıkıca içeri doğru itin ve ardından park braketini açın.
- FI Nosta pystyylväs täysin pystyasentoon, nosta turvalukko ylös ja työnnä taittoavain tiukasti sisäänpäin.
- SE Sätt upp den vertikala pelaren till ett fullständigt upprätt läge, lyft upp säkerhetslåset och tryck in viknyckeln hårt inåt.
- DK Rejs den lodrette søjle op til en fuldstændig oprejst position, løft sikkerhedslåsen op, og skub foldeskruenøglen stramt indad.
- NO Sett den vertikale søylen helt oppreist stilling, løft opp sikkerhetsslåsen og skyv foldenøkkelen innover tett.
- IC Setjið lóðréttu súluna í fullkomna upprétta stöðu, lyftið upp öryggislásnum og ýtið samanbrjótanlegum skiptilyklinum þétt inn á við.



1

EN Open the charging port cover.
FR Ouvrez le capot du port de charge.
DE Öffnen Sie den Deckel des Ladeanschlusses.
IT Aprire il coperchio della porta di carica.
ES Abra la tapa del puerto de carga.
PL Otwórzyc pokrywę portu ładowania.
NL Open het klepje van de laadpoort.

PT Abrir a tampa do porto de carga.
TR Şarj bağlantı noktası kapağını açma
FI Avaa latausportin kansi.
SE Öppna locket till laddningsporten.
DK Åbn dækslet til opladningsporten.
NO Åpne ladeportdekselet.
IC Opnaðu hleðslutengislokið.



2

EN Plug the battery charger into the charging port.
FR Branchez l'adaptateur secteur au port de charge.
DE Das Ladegerät in den Ladeanschluss stecken.
IT Collegare il caricabatteria alla porta di ricarica.
ES Enchufa el cargador de baterías en el puerto de carga.
PL Podłączyć ładowarkę do portu ładowania.
NL Steek de stekker van de accu-oplader in de oplaadpoort.

PT Ligue o carregador da bateria à porta de carregamento.
TR Akü şarj cihazını şarj için bağlantı noktasına bağlayın.
FI Kytke akkulaturi latausportiin.
SE Anslut batteriladdaren till laddningsporten.
DK Sæt batteriopladeren i ladeporten.
NO Koble batteriladeren til ladeporten.
IC Tengjó hleðslutækið í hleðsluinnstunguna.

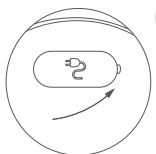

3

EN After charging, pull the plug and close the charging port cover tightly.
FR Après la charge, retirez la fiche et refermez soigneusement le capot du port de charge.
DE Nach dem Laden ziehen Sie den Stecker und schließen Sie den Deckel des Ladeanschlusses fest.
IT Dopo la carica, scollegare la spina e chiudere saldamente il coperchio della porta di carica.
ES Después de la carga, tire del enchufe y cierre bien la tapa del puerto de carga.
PL Po naładowaniu wyciągnąć wtyczkę i szczelnie zamknąć pokrywę portu ładowania.
PT Depois de carregar, puxar a ficha e fechar bem a tampa da porta de carga.
TR Şarj ettikten sonra fişi çekin ve şarj portu kapağını kapatın.
FI Vedä latauksen jälkeen pistoke irti ja sulje latausportin kansi tiiviisti.
SE Efter laddning, dra ut kontakten och stäng locket till laddningsporten ordentligt.
DK Efter opladning skal du trække stikket ud, og lukke låget til opladningsporten tæt.
NO Etter lading, trekk ut støpselet og lukk ladeportdekselet tett.
IC Eftir hleðslu, dragðu í klóna og lokaðu hleðslutengislokinu vel.

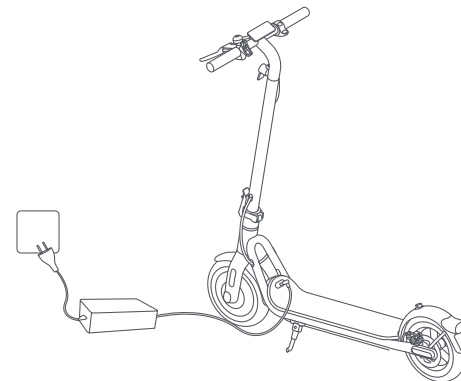

EN The scooter is fully charged when the LED on the battery charger changes from red to green.
FR La trotinette est entièrement chargée quand la LED de l'adaptateur secteur passe du rouge au vert.
DE Der Scooter ist vollständig aufgeladen, wenn die LED am Akkuladegerät von rot auf grün wechselt.
IT Il monopattino è completamente carico quando il LED sul caricabatteria cambia da rosso a verde.
ES El scooter está completamente cargado cuando el LED del cargador de baterías cambia de rojo a verde.
PL Hulajnoga jest w pełni naładowana, gdy dioda LED na ładowarce zmienia kolor z czerwonego na zielony.
NL De step is volledig opgeladen als het LED-indicatielampje op de accu-oplader verandert van rood naar groen.
PT A trotineta está totalmente carregada quando o LED no carregador da bateria muda de vermelho para verde.
TR Akü şarj cihazı üzerindeki kırmızı LED yeşile döndüğünde elektrikli scooter tamamen şarj olmuştur.
FI Skootteri on ladattu täyteen, kun akkulaturin LED-valo vaihtuu punaisesta vihreäksi.
SE Sparkcykeln är fulladdad när lysdioden på batteriladdaren ändras från rött till grönt.
DK Løbehjulet er fuldt opladet, når LED'en på batteriopladeren skifter fra rødt til grøn.
NO Scooteren er fulladet når LED-lampen på batteriladeren skifter fra rødt til grønt.
IC Skútan er fullhlaðin þegar LED ljósið á hleðslutækinu verður grænt.

**EN WARNING!**

Only use the original battery charger to avoid potential damage or fire. Switch off the vehicle or into a certain non-operational mode during charging.

Do not charge when the charging port or power cord is wet. If the battery is damaged or soaked with water, it is forbidden to charge or continue to use the battery.

FR ATTENTION !

Utilisez uniquement l'adaptateur secteur d'origine pour éviter d'éventuels dommages ou incendies. Éteignez le véhicule ou sélectionnez un mode non opérationnel pendant la charge.

Ne chargez pas quand le port de charge ou le câble d'alimentation sont mouillés. Si la batterie est endommagée ou détrempée, il est interdit de la charger ou de continuer de l'utiliser.

DE WARNUNG!

Nur das originale Akkuladegerät verwenden, um mögliche Schäden oder Brände zu vermeiden. Während des Ladens das Fahrzeug ausschalten oder in einen Nicht-Betriebsmodus versetzen.

Laden Sie nicht, wenn der Ladeanschluss oder das Netzkabel nass ist. Wenn der Akku beschädigt oder mit Wasser getränkt ist, darf er nicht geladen oder weiter verwendet werden.

IT ATTENZIONE!

Utilizzare esclusivamente il caricabatteria originale per evitare potenziali danni o incendi. Spegner il veicolo o passare ad una determinata modalità non operativa durante la ricarica.

Non caricare quando la porta di ricarica o il cavo di alimentazione sono bagnati. Se la batteria è danneggiata o imbevuta di acqua, è vietato caricare o continuare a utilizzare la batteria.

ES ¡ADVERTENCIA!

Utilice únicamente el cargador de baterías original para evitar posibles daños o incendios. Apague el vehículo o póngalo en un modo no operativo durante la carga.

No cargue cuando el puerto de carga o el cable de alimentación estén mojados. Si la batería está dañada o empapada de agua, está prohibido cargarla o seguir utilizándola.

PL OSTRZEŻENIE!

Aby uniknąć potencjalnych uszkodzeń lub pożaru, należy używać wyłącznie oryginalnej ładowarki. Przed rozpoczęciem ładowania należy wyłączyć pojazd lub przełączyć go w określony tryb bezczynności.

Nie należy ładować urządzenia, gdy port ładowania lub przewód zasilający są mokre. Jeśli bateria jest uszkodzona lub nasiąknięta wodą, nie wolno jej ładować ani dalej używać.

NL WAARSCHUWING!

Gebruik alleen de originele accu-oplader om mogelijke schade of brand te voorkomen. Schakel het voertuig uit of in een bepaalde niet-operationele modus tijdens het opladen.

Niet opladen als de oplaadpoort of de stroomkabel nat is. Als de accu is beschadigd of doordrenkt met water, is het verboden de accu op te laden of verder te gebruiken.

PT ALERTA!

Utilize apenas o carregador da bateria original para evitar potenciais danos ou incêndio. Desligue o veículo ou num determinado modo não operacional durante o carregamento.

Não carregue quando a porta de carregamento ou o cabo de alimentação estiverem molhados. Se a bateria estiver danificada ou embebida em água, é proibido carregar ou continuar a utilizar a bateria.

TR UYARI!

Olası hasarı veya yangını önlemek için yalnızca aküyle birlikte verilen orijinal şarj cihazını kullanın. Şarj sırasında aracı kapatın veya belirli bir çalışma dışı moda getirin.

Şarj bağlantı noktası veya güç kablosu ıslaksa şarj etmeyin. Akü hasar görmüşse veya suyla ıslanmışsa, akünün şarj edilmesi veya kullanılması yasaktır.

FI VAROITUS!

Käytä vain alkuperäistä akkulaturia mahdollisen vahingon tai tulipalon välttämiseksi. · Sammuta ajoneuvo tai siirry tiettyyn ei-toimintatilaan latauksen aikana.

Älä lataa, kun latausportti tai virtajohto on märkä. Jos akku on vaurioitunut tai kastunut vedellä, akun lataaminen tai käytön jatkaminen on kielletty.

SE VARNING!

Använd endast den ursprungliga batteriladdaren för att undvika potentiella skador eller brand. Stäng av sparkcykeln eller sätt i ett visst icke-funktionsläge under laddning.

Ladda inte när laddningsporten eller nätsladden är våt. Om batteriet är skadat eller blött med vatten är det förbjudet att ladda eller fortsätta använda batteriet.

DK ADVARSEL!

Brug kun den originale batterioplader for at undgå potentiel skade eller brand. Sluk for køretøjet eller indstil det til en bestemt ikke-driftstilstand under opladning.

Oplad ikke, når ladeporten eller strømledningen er våd. Hvis batteriet er beskadiget eller gennemblødt med vand, er det forbudt at oplade eller fortsætte med at bruge batteriet.

NO ADVARSEL!

Bruk kun den originale batteriladeren for å unngå potensiell skade eller brann. Slå av kjøretøyet eller i en bestemt ikke-driftsmodus under lading.

Ikke lad når ladeporten eller strømledningen er våt. Hvis batteriet er skadet eller gjennomvåt med vann, er det forbudt å lade eller fortsette å bruke batteriet.

IC VARÚÐ!

Notið eingöngu upprunalega hleðslutæki skútunnar til að forðast tjón eða eldsvoða. Slökkvið á farartækinu eða í sérstaka þartilgerða stillingu fyrir hleðslu.

Hlaðið skútuna ekki sé innstungan eða kapallinn blautur. Sé rafhlaðan skemmd eða blaut skal ekki hlaða rafhlöðuna eða halda áfram notkun hennar.

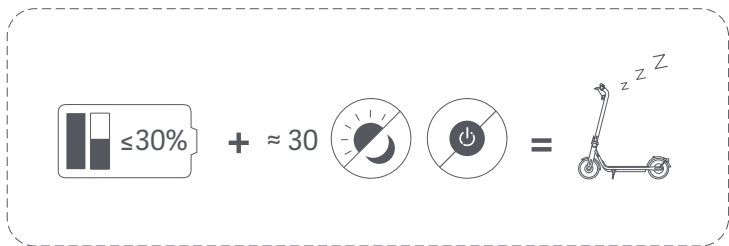

EN When the scooter is turned off for about a month with the battery level of the scooter being lower than 30%, the scooter will enter sleep mode. In this case, the scooter cannot be turned on. To exit the sleep mode, charge the scooter for about three seconds to activate the battery.

FR Lorsque la trottinette est éteinte pendant environ un mois ayant le niveau de batterie étant inférieur à 30 %, la trottinette entrera en mode veille. Dans ce cas, la trottinette ne peut pas être démarrée. Pour quitter le mode veille, charger la trottinette pendant environ trois secondes pour activer la batterie.

DE Wenn der Roller etwa einen Monat lang ausgeschaltet ist und die Ladung des Akkus weniger als 30 % beträgt, geht der Roller in den Schlafmodus über. Wenn dies geschieht, kann der Roller nicht eingeschaltet werden. Um den Schlafmodus zu beenden, laden Sie den Roller für etwa drei Sekunden auf, um den Akku zu aktivieren.

IT Quando il monopattino rimane spento per circa un mese e il livello della batteria è inferiore al 30%, esso entrerà in modalità sospensione. In tal caso, non è possibile accendere il monopattino. Per uscire dalla modalità sospensione, caricare il monopattino per circa tre secondi per attivare la batteria.

ES Si el patinete eléctrico está apagado durante aproximadamente un mes y el nivel de batería del patinete eléctrico es inferior al 30 %, el patinete eléctrico entrará en modo de reposo. En este caso, el patinete eléctrico no puede ser encendido. Para salir del modo de reposo, cargue el patinete eléctrico durante unos tres segundos para activar la batería.

PL Jeśli hulajnoga pozostanie wyłączona przez około miesiąc, a poziom naładowania akumulatora jest niższy niż 30%, przejdzie w tryb uśpienia. Jeśli tak się zdarzy, nie będzie można włączyć hulajnogi. Aby wyjść z trybu uśpienia, należy aktywować akumulator – ładowaj hulajnogę przez około trzy sekundy.

NL Wanneer de step gedurende ongeveer een maand is uitgeschakeld en het batterijniveau van de step is lager dan 30%, zal de step naar de slaapstand gaan. In dat geval kan de step niet worden ingeschakeld. Om de slaapstand te verlaten, moet u de step ongeveer drie seconden opladen om de batterij te activeren.

PT Quando a trotinete estiver desligada por cerca de um mês sendo o nível de bateria da trotinete menor que 30%, a trotinete irá entrar no modo dormir. Neste caso, não será possível ligar a trotinete. Para sair do modo dormir, carregue a trotinete por cerca de três segundos para ativar a bateria.

TR Scooter, akü seviyesi %30'un altındayken yaklaşık bir ay boyunca kapalı kaldığında, scooter uykü moduna girer. Bu durumda, scooter etkinleştirilemez. Uykü modundan çıkmak için akü yaklaşık üç saniye şarj edilmelidir.

FI Wenn der Roller etwa einen Monat lang ausgeschaltet ist und die Ladung des Akkus weniger als 30 % beträgt, geht der Roller in den Schlafmodus über. Wenn dies geschieht, kann der Roller nicht eingeschaltet werden. Um den Schlafmodus zu beenden, laden Sie den Roller für etwa drei Sekunden auf, um den Akku zu aktivieren.

SE Lorsque la trottinette est éteinte pendant environ un mois ayant le niveau de batterie étant inférieur à 30 %, la trottinette entrera en mode veille. Dans ce cas, la trottinette ne peut pas être démarrée. Pour quitter le mode veille, charger la trottinette pendant environ trois secondes pour activer la batterie.

DK Если самокат выключен примерно на месяц, а уровень заряда аккумулятора самоката ниже 30 %, он перейдет в спящий режим. В этом случае, самокат не может быть включен. Чтобы выйти из спящего режима, зарядите самокат в течение примерно трех секунд, чтобы активировать аккумулятор.

NO Si el patinete eléctrico está apagado durante aproximadamente un mes y el nivel de batería del patinete eléctrico es inferior al 30 %, el patinete eléctrico entrará en modo de reposo. En este caso, el patinete eléctrico no puede ser encendido. Para salir del modo de reposo, cargue el patinete eléctrico durante unos tres segundos para activar la batería.

IC Þegar slökkt er á rafhlaupahjólunu í u.þ.b. mánuð og hleðslan er minni en 30% fer hjólið í svefnstillingu og þá er ekki hægt að kveikja á hjólinu. Til að taka svefnstillingu af þarf að hlaða hjólið í þrjár sekúndur til að virkja rafhlöðuna.

Connect with Mi Home/Xiaomi Home App/Connectez-vous à l'application Mi Home/Xiaomi Home/
Verbinden mit der App "Mi Home/Xiaomi Home"/Connettere con l'app Mi Home/Xiaomi Home/
Conecta con Mi Home/Xiaomi Home App/Xiaomi Home/Łączenie się z aplikacją Mi Home/Xiaomi
Home App/Maak verbinding met de Mi Home/Xiaomi Home-app/Conecte-se à Aplicação Mi
Home/Xiaomi Home/Xiaomi Home Uygulaması ile bağlantı kurun/Yhdistä Mi Home/Xiaomi Home
-sovelluksen kanssa/Anslut med Mi Home/Xiaomi Home-appen/Forbind med Mi Home/Xiaomi
Home-appen/Koble til Mi Home / Xiaomi Home App/Tengjast Mi Home/Xiaomi Home app

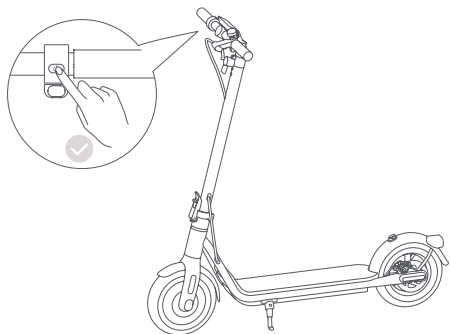

EN For your safety, the scooter will keep beeping when turned on and is limited to 10 km/h before being activated.
When the scooter is used for the first time, it must be activated via the Mi Home/Xiaomi Home app. Once the
scooter is activated, the beeping will stop and the speed restriction will be lifted.

FR Pour votre sécurité, la trottinette continuera à bipier quand elle sera allumée et elle sera limitée à 10 km/h avant
d'être activée. Quand la trottinette est utilisée pour la première fois, elle doit être activée par l'application Mi
Home/Xiaomi Home. Une fois que la trottinette est activée, le bip s'arrête et la restriction de vitesse est levée.

DE Zu Ihrer Sicherheit piept der Scooter beim Einschalten und er ist vor der Aktivierung auf maximal 10km/
h begrenzt. Wenn der Scooter zum ersten Mal benutzt wird, muss er über die App "Mi Home/Xiaomi Home"
aktiviert werden. Nach der Aktivierung hört das Piepen auf und die Geschwindigkeitsbeschränkung wird
aufgehoben.

IT Per la tua sicurezza, il monopattino continuerà a emettere segnali acustici all'accensione ed è limitato a
10 km/h prima di essere attivato. Quando il monopattino viene utilizzato per la prima volta, deve essere attivato
tramite l'app Mi Home/Xiaomi Home. Una volta attivato il monopattino, il segnale acustico cesserà e il limite di
velocità verrà revocato.

ES Para su seguridad, el scooter seguirá emitiendo un pitido cuando se encienda y está limitado a 10 km/h antes
de ser activado. Cuando el scooter se utiliza por primera vez, debe ser activado a través de la App Mi Home/
Xiaomi Home. Una vez activado el scooter, el pitido dejará de sonar y se eliminará la restricción de velocidad.

PL Dla bezpieczeństwa użytkownika, po włączeniu, hulajnoga emituje sygnał dźwiękowy, a jej prędkość przed
aktywacją ograniczona jest do 10 km/godz. Gdy hulajnoga używana jest po raz pierwszy, należy aktywować
ją za pomocą aplikacji Mi Home/Xiaomi Home. Po aktywowaniu hulajnogi sygnał dźwiękowy ustanie, a
ograniczenie prędkości zostanie zniesione.

NL Voor uw veiligheid blijft de step piepen als deze wordt ingeschakeld en is beperkt tot 10 km/u voordat deze
wordt geactiveerd. Als de step voor het eerst wordt gebruikt, moet deze worden geactiveerd via de Mi Home/
Xiaomi Home-app. Zodra de stepp is geactiveerd, stopt het piepen en wordt de snelheidsbeperking opgeheven.

PT Para a sua segurança, a trotineta continua a emitir sinais sonoros quando ligada e está limitada a 10 km/
h antes de ser activada. Quando a trotineta é utilizada pela primeira vez, ela deve ser ativada através
da aplicação Mi Home/Xiaomi Home. Quando a trotineta é activada, o sinal sonoro pára e a restrição de
velocidade é levantada.

TR Güvenliğiniz için, scooter açıldığında bip sesi çıkmaya devam edecek ve etkinleştirilmeden önce maksimum
10 km/s hıza sahip olacaktır. Scooter ilk kullanımdan önce Mi Home/Xiaomi Home uygulaması aracılığıyla
etkinleştirilmelidir. Scooter açıldığında, bip sesi kesilecek ve hız sınırı kaldırılacaktır.

FI Turvallisuutesi vuoksi skootteri tuottaa äänimerkin, kun se kytketään päälle, ja sen nopeus on rajoitettu 10 km/
h ennen kuin se aktivoituu. Kun skootteria käytetään ensimmäistä kertaa, se on aktivoitava Mi Home/Xiaomi
Home -sovelluksen kautta. Kun skootteri on aktivoitu, äänimerkki lakkaa ja nopeuden rajoitus poistuu.

SE För din säkerhet kommer sparkcykeln att pipa när den slås på och är begränsad till 10 km/h innan den
aktiveras. När sparkcykeln används för första gången måste den aktiveras via Mi Home/Xiaomi Home-appen.
När sparkcykeln har aktiverats kommer pipsignalen att sluta och hastighetsbegränsningen hävas.

DK For din sikkerhed vil løbehjulet blive ved med at bippe, når den er tændt, og den er begrænset til 10 km/t, før
den aktiveres. Når løbehjulet bruges første gang, skal den aktiveres via Mi Home/Xiaomi Home-appen. Når
løbehjulet er aktiveret, stopper biplyden, og hastighedsbegrænsningen ophæves.

NO For din sikkerhed vil løbehjulet blive ved med at bippe, når den er tændt, og den er begrænset til 10 km/t, før
den aktiveres. Når løbehjulet brukes første gang, skal den aktiveres via Mi Home/Xiaomi Home-appen. Når
løbehjulet er aktiveret, stopper biplyden, og hastighedsbegrænsningen ophæves.

IC Öryggis þíns vegna mun skútan gefa frá sér hljóðmerki þegar kveikt er á henni og er takmörkuð við 10 km/klst
áður en hún er gerð virk. Þegar skútan er notuð í fyrsta skipti þarf að virkja skútuna með Mi Home/Xiaomi Home
appinu. Þegar skútan hefur verið virkjuð mun hljóðmerkið hætta og hraðatakörkun aflétt.

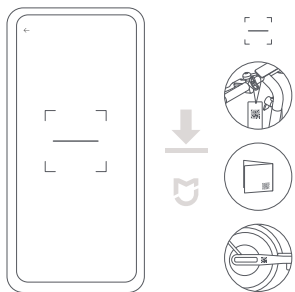

- 1 EN Scan the QR code on the scooter, located on the right side of the footboard, or on the back cover of the user manual to download the Mi Home APP.
- FR Scannez le code QR qui se trouve sur la trottinette, sur le côté droit du repose-pied, ou sur la page de couverture au dos du manuel de l'utilisateur pour télécharger l'application Mi Home.
- DE Scannen Sie den QR-Code, der sich auf dem Scooter auf der rechten Seite des Trittbretts oder auf der Rückseite des Benutzerhandbuchs befindet, um die APP "Mi Home" herunterzuladen.
- IT Scansionare il codice QR sul monopattino, situato sul lato destro della pedana, o sul retro del manuale d'uso per scaricare l'APP Mi Home.
- ES Escanee el código QR del scooter, situado en el lado derecho del estribo, o en la contraportada del manual de usuario para descargar la APP Mi Home.
- PL Zeskanuj kod QR na hulajnodze, znajdujący się po prawej stronie podnóżka, lub na tylnej okładce instrukcji obsługi tak, aby pobrać aplikację Mi Home.
- NL Scan de QR-code op de step aan de rechterkant van de treeplank of op de achterkant van de gebruikershandleiding om de Mi Home-app te downloaden.
- PT Digitalize o código QR que se encontra na lambreta, do lado direito da piseira (footboard) ou no verso do manual do utilizador para transferir Mi Home APP.
- TR Mi Home uygulamasını indirmek için scooter ayaklığının sağ tarafında veya kullanım kılavuzunun arkasında bulunan QR kodunu tarayın.
- FI Skannaa skootterissa oleva QR-koodi, joka sijaitsee jalkalaudan oikealla puolella tai käyttöoppaan takakannessa, ladataksesi Mi Home APP -sovelluksen.
- SE Skanna QR-koden på skotern, placera på höger sida av fotbrädan, eller på baksidan av användarmanualen för att ladda ner Mi Home APP.
- DK Scan QR-koden på scooteren, som er placeret på højre side af fodpanelet eller på bagsiden af brugervejledningen for at downloade Mi Home APP'en.
- NO Skann QR-koden på scooteren, plassert på høyre side av fotbrettet, eller på baksiden av brukerhåndboken for å laste ned Mi Home APP.
- IC Skannið QR kóðann á hægri hlið fótabrettis skútunnar eða á bakhlið notendaleiðbeininganna til að ná í Mi Home APP.

- EN Note: The QR code is unique to your scooter, please keep it safe.
- FR Note : Le code QR est unique à votre trottinette, conservez-le soigneusement.
- DE Hinweis: Der QR-Code ist einzigartig für Ihren Scooter, bitte bewahren Sie ihn sicher auf.
- IT Nota: Il codice QR è unico per il tuo monopattino conservalo adeguatamente.
- ES Nota: El código QR es único para su scooter, manténgalo seguro.
- PL Uwagi: Kod QR jest unikalny dla Państwa skutera i prosimy o jego bezpieczne przechowywanie.
- NL Toelichting: De QR-code is uniek voor uw step, bewaar deze daarom goed.
- PT Nota: O código QR é exclusivo para a sua trotineta, mantenha-o seguro.
- TR Not: Scooter'inizdaki QR kodu benzersizdir, bu yüzden lütfen onu güvende tutun.
- FI Huomautus: QR-koodi on ainutlaatuinen skootterillesi, säilö se turvasti.
- SE Notera: QR-koden är unik för din sparkcykel, förvara den säkert.
- DK Bemærk: QR-koden er unik for dit løbehjul. Venligst opbevar den.
- NO Merk: QR-koden er unik for din sparkesykkel, vennligst hold den trygg.
- IC Athugið: QR kóðinn er sérsníðinn að þinni skútu, vinsamlegast gætið upp á kóðann.

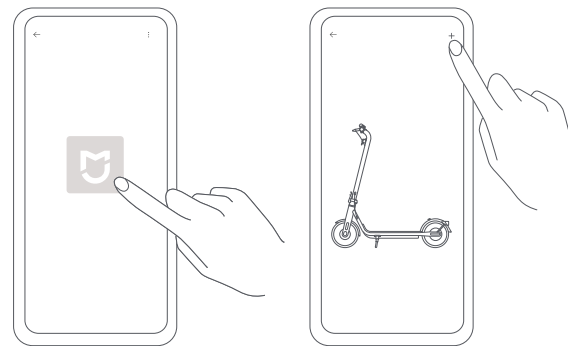

- 2 EN Open the Mi Home/Xiaomi Home app. Tap "+" on the top right corner and open "Scan" to scan the QR code again. Then follow the instructions in the app to add the scooter.

Notes:

- When connecting the scooter to the Mi Home/Xiaomi Home app, place your phone to the scooter as close as possible to make sure it is within the effective Bluetooth range.
- If change the account, delete the scooter from the account it is paired with first, then reconnect the scooter with the Mi Home/Xiaomi Home app.

FR Ouvrez l'application Mi Home/Xiaomi Home Appuyez sur "+" dans le coin en haut à droite et ouvrez "Scan" pour scanner à nouveau le code QR. Suivez ensuite les instructions de l'application pour ajouter la trottinette.

Notes :

- Pour connecter la trottinette à l'application Mi Home/Xiaomi Home, placez votre téléphone aussi près de la trottinette que possible pour être sûr d'être à la portée du Bluetooth.
- En cas de changement de compte, supprimez la trottinette du compte avec lequel elle était liée puis reconnectez-la avec l'application Mi Home/Xiaomi Home.

DE Öffnen Sie die App "Mi Home/Xiaomi Home". Tippen Sie auf "+" in der oberen rechten Ecke und öffnen Sie "Scannen", um den QR-Code erneut zu scannen. Folgen Sie dann den Anweisungen in der App, um den Scooter hinzuzufügen.

Hinweise:

- Wenn Sie den Scooter mit der App "Mi Home/Xiaomi Home" verbinden, halten Sie Ihr Handy möglichst nah an den Scooter, um in der effektiven Bluetooth-Reichweite zu sein.
- Wenn Sie das Konto ändern, löschen Sie den Scooter zuerst von dem Konto, mit dem er verbunden ist, und verbinden Sie ihn dann erneut mit der App "Mi Home/Xiaomi Home".

IT Aprire l'app Mi Home/Xiaomi Home. Toccare "+" nell'angolo in alto a destra e aprire "Scansione" per scansionare nuovamente il codice QR. Quindi seguire le istruzioni nell'app per aggiungere il monopattino.

Note:

- Quando si collega il monopattino all'app Mi Home/Xiaomi Home, posizionare il telefono sul monopattino il più vicino possibile per assicurarsi che rientri nel raggio d'azione Bluetooth effettivo.
- Se si modifica l'account, elimina prima il monopattino dall'account con cui è associato, quindi ricollegare il monopattino all'app Mi Home/Xiaomi Home.

ES Abre la aplicación Mi Home/Xiaomi Home. Toca "+" en la esquina superior derecha y abre "Scan" para escanear el código QR de nuevo. A continuación, sigue las instrucciones de la app para añadir el scooter.

Notas:

- Cuando conecte el scooter a la App Mi Home/Xiaomi Home, acerque su teléfono al scooter lo máximo posible para asegurarse de que está dentro del rango efectivo de Bluetooth.
- Si cambia la cuenta, borre primero el scooter de la cuenta con la que está emparejado y luego vuelva a conectar el scooter con la App Mi Home/Xiaomi Home.

PL Otworzyć aplikację Mi Home/Xiaomi Home. Kliknąć ikonę „+” w prawym górnym rogu oraz nacisnąć na przycisk „Skanuj”, aby ponownie zeskanować kod QR. Następnie postępować zgodnie z instrukcjami w aplikacji tak, aby dodać hulajnogę.

Uwagi:

- Podczas podłączania hulajnogi do aplikacji Mi Home/Xiaomi Home umieścić telefon jak najbliżej hulajnogi tak, aby zagwarantować, że znajduje się ona w efektywnym zasięgu Bluetooth.
- W przypadku zmiany konta należy najpierw usunąć hulajnogę z konta, z którym jest ona sparowana, a następnie ponownie połączyć hulajnogę za pomocą aplikacji Mi Home/Xiaomi Home.

NL Open de Mi Home/Xiaomi Home-app. Tik op "+" in de rechterbovenhoek en open "Scannen" om de QR-code opnieuw te scannen. Volg daarna de instructies in de app om de step toe te voegen.

Toelichtingen:

- Als u de scooter verbindt met de Mi Home/Xiaomi Home-app, plaats dan uw telefoon zo dicht mogelijk bij de step om er zeker van te zijn dat deze zich binnen het effectieve Bluetooth-bereik bevindt.
- Als u het account wijzigt, verwijderd u eerst de step uit het account waarmee deze is gekoppeld en verbindt u de step vervolgens opnieuw met de Mi Home/Xiaomi Home-app.

PT Abra a aplicação Mi Home/Xiaomi Home. Toque em "+" no canto superior direito e abra "Scan" para ler o código QR novamente. Depois siga as instruções na aplicação para adicionar a trotineta.

Nota:

- Ao conectar a trotineta à aplicação Mi Home/Xiaomi Home, coloque o seu telemóvel na trotineta o mais perto possível para se certificar de que está dentro do alcance Bluetooth efetivo.
- Se alterar a conta, elimine primeiro a trotineta da conta com a qual está emparelhada, depois volte a ligar a trotineta à aplicação Mi Home/Xiaomi Home.

TR Mi Home/Xiaomi Home uygulamasını açın. Sağ üst köşedeki "+" simgesine dokununuz ve QR kodunu yeniden taramak için "Tara"yı seçin. Ardından, scooter'ı eklemek için uygulamadaki talimatları izleyin.

Notlar:

- Scooter'ı Mi Home/Xiaomi Home uygulamasına bağlarken, Bluetooth kapsama alanında olduğundan emin olmak için telefonunuzu scooter'a mümkün olduğunca yakın yerleştirin.
- Hesabı değiştirirseniz, Mi Home/Xiaomi Home uygulamasına yeniden bağlanmadan önce scooter'ın eşleştirildiği hesaba bağlantısını kesin.

FI Avaa Mi Home/Xiaomi Home -sovellus. Napauta "+" oikeassa yläkulmassa ja avaa "Skannaa" skannataksesi QR-koodin uudelleen. Seuraa sitten sovelluksen ohjeita skootterin lisäämiseksi.

Huomautukset:

- Kun yhdistät skootterin Mi Home/Xiaomi Home -sovellukseen, aseta puhelin mahdollisimman lähelle skootteria, jotta se on tehokkaan Bluetooth-alueen sisällä.
- Jos vaihdat tiliä, poista skootteri ensin tililtä, jonka kanssa se on yhdistetty, ja yhdistä skootteri uudelleen Mi Home/Xiaomi Home -sovellukseen.

SE Öppna Mi Home/Xiaomi Home-appen. Tryck på "+" i det övre högra hörnet och öppna "Skanna" för att skanna QR-koden igen. Följ sedan instruktionerna i appen för att lägga till sparkcykeln.

Noteringar:

- När du ansluter skotern till Mi Home/Xiaomi Home-appen, placera din telefon till sparkcykeln så nära som möjligt för att se till att den är inom det effektiva Bluetooth-räckvidden.
- Om du byter konto, radera sparkcykeln från kontot den är ihopparad med först och anslut sedan sparkcykeln igen med Mi Home/Xiaomi Home-appen.

DK Ábn Mi Home/Xiaomi Home-appen. Tryk på "+" i øverste højre hjørne, og åbn "Scan" for at scanne QR-koden igen. Følg derefter instruktionerne i appen for at tilføje løbehjulet.

Bemærkninger:

- Når du tilslutter løbehjulet til Mi Home/Xiaomi Home-appen, skal du placere din telefon så tæt som muligt på løbehjulet for at sikre, at den er inden for den effektive Bluetooth-rækkevidde.
- Hvis du ændrer kontoen, skal du først slette løbehjulet fra den konto, det er parret med, og derefter tilslutte løbehjulet igen med Mi Home/Xiaomi Home-appen.

NO Åpne Mi Home / Xiaomi Home-appen. Trykk på "+" øverst til høyre og åpne "Skann" for å skanne QR-koden igjen. Følg deretter instruksjonene i appen for å legge til scooteren.

Notater:

- Når du kobler scooteren til Mi Home / Xiaomi Home-appen, plasser telefonen til scooteren så nært som mulig for å sikre at den er innenfor den effektive Bluetooth-rekkevidden.
- Hvis du endrer kontoen, slett scooteren fra kontoen den er parret med først, og koble deretter scooteren til Mi Home / Xiaomi Home-appen.

IC Opnið Mi Home/Xiaomi Home appið. Veljið "+" merkið í efra hægra horninu og opnið "Scan" til að skanna QR kóðann aftur. Fylgið svo leiðbeiningum í appinu til að virkja skútuna.

Athugið:

- Haldið símanum eins nálægt skútunni og hægt er þegar skútan er tengd við Mi Home/Xiaomi appið til að tryggja að síminn sé innan við Bluetooth drægni skútunnar.
- Til að skipta um aðgang, eyðið skútunni af aðgangnum sem tengdist skútunni fyrst, tengið svo skútuna með Mi Home/Xiaomi Home appinu.

Reset Bluetooth/Réinitialisez le Bluetooth/Bluetooth zurücksetzen/Ripristinare il Bluetooth/Reiniciar el Bluetooth/Reset Bluetooth/Bluetooth resetten/Reiniciar Bluetooth/Bluetooth'u Sifirla/Nollaa Bluetooth/Återställ Bluetooth/Nulstil Bluetooth/Tilbakestill Bluetooth/Endurstillla Bluetooth

EN Make sure the scooter is turned on. Squeeze the brake lever, and press the power button 5 times to reset. When the scooter beeps, it has been reset successfully.

FR Assurez-vous que la trottinette est allumée. Pressez le levier de frein et appuyez 5 fois sur le bouton marche pour réinitialiser. La réinitialisation est terminée quand la trottinette bip.

DE Stellen Sie sicher, dass der Scooter eingeschaltet ist. Betätigen Sie den Bremshebel und drücken Sie die Power-Taste 5-mal zum Zurücksetzen. Wenn der Scooter piept, wurde er erfolgreich zurückgesetzt.

IT Assicurarsi che il monopattino sia acceso. Premere la leva del freno e premere il pulsante di accensione 5 volte per ripristinare. Quando il monopattino emette un segnale acustico, è stato ripristinato correttamente.

ES Asegúrese de que el scooter está encendido. Aprieta la palanca de freno, y pulsa el botón de encendido 5 veces para reiniciar. Cuando el scooter emita un pitido, se habrá restablecido con éxito.

PL Upewnij się, że hulajnoga jest włączona. Zaciśnij dźwignię hamulca i nacisnij przycisk zasilania 5 razy tak, aby zresetować urządzenie. Gdy hulajnoga wyda sygnał dźwiękowy, oznacza to, że została ona zresetowana pomyślnie.

NL Zorg ervoor dat de step aan staat. Knijp de remhendel in en druk 5 keer op de aan/uit-knop om te resetten. Wanneer de step piept, is hij succesvol gereset.

PT Certifique-se de que a trotineta está ligada. Aperte a alavanca do travão e prima o botão de alimentação 5 vezes para reiniciar. Quando a trotineta emitir um sinal sonoro, ela foi reiniciada com sucesso.

TR Scooter'in açık olduğundan emin olun. Sifirlamak için fren koluna basin ve güç düğmesini 5 kez basin. Scooter bip sesi çıktığında, başarıyla sıfırlanmıştır.

FI Varmista, että skootteriin on kytketty virta. Purista jarruvipua ja paina virtapainiketta 5 kertaa nollataksesi. Kun skootteri antaa äänimerkin, on se nollattu onnistuneesti.

SE Se till att sparkcykeln är påslagen. Tryck in bromsspaken och tryck på strömknappen 5 gånger för att återställa. När sparkcykeln piper har den återställts.

DK Sørg for, at løbehjulet er tændt. Klem bremsegrebet, og tryk på strömknappen 5 gange for at nulstille. Når løbehjulet bipper, er den blevet nulstillet.

NO Kontroller at scooteren er slått på. Klem på bremsehåndtaket, og trykk på strömknappen 5 ganger for å tilbakestille. Når scooteren piper, har den blitt tilbakestilt.

IC Gangið úr skugga um að kveikt sé á skútunni. Kreistið bremsuhandfangið og ýtið á ræsítakkann 5 sinnum til að endurstillla. Endurstilling hefur tekist þegar skútan gefur frá sér hljóðmerki.

Restore Factory Settings/Restaurer les réglages d'usine/Werkseinstellungen wiederherstellen/
Ripristinare le impostazioni predefinite/Restaurar la configuración de fábrica/Przywrócić
ustawień fabrycznych/Fabriksinstellingen herstellen/Restaurar definições de fábrica/
Fabrika Ayarlarını Geri Yükle/Palauta tehdasetukset/Återställ fabriksinställningar/Gendan
fabriksindstillinger/Gjenopprett fabrikkinnstillinger/Endurstillu verksmiðjustillingar

- EN Make sure the scooter is turned on. Squeeze the brake lever, and simultaneously press and hold the power button for 7 seconds. When you hear a beep, the scooter has been restored to factory settings. This operation will completely delete the data stored in the scooter, please proceed with caution.
- FR Assurez-vous que la trotinette est allumée. Pressez le levier de frein et appuyez simultanément sur le bouton marche pendant 7 secondes. La trotinette a été restaurée aux réglages d'usine quand vous entendez un bip. Attention, cette opération supprimera complètement les données stockées dans la trotinette.
- DE Stellen Sie sicher, dass der Scooter eingeschaltet ist. Betätigen Sie den Bremshebel und halten Sie gleichzeitig die Power-Taste 7 Sekunden lang gedrückt. Wenn der Scooter piept, wurde er auf die Werkseinstellungen zurückgesetzt. Dieser Vorgang löscht die im Scooter gespeicherten Daten vollständig, seien Sie bitte vorsichtig.
- IT Assicurarsi che il monopattino sia acceso. Premere la leva del freno e contemporaneamente premere e tenere premuto il pulsante di accensione per 7 secondi. Quando si sente un segnale acustico, il monopattino è stato ripristinato alle impostazioni di fabbrica. Questa operazione cancellerà completamente i dati memorizzati nello scooter, procedere con cautela.
- ES Asegúrese de que el scooter está encendido. Apriete la palanca de freno y, al mismo tiempo, mantenga pulsado el botón de encendido durante 7 segundos. Cuando escuche un pitido, el scooter ha sido restaurado a los ajustes de fábrica. Esta operación borrará completamente los datos almacenados en el scooter, proceda con precaución.
- PL Upewnij się, że hulajnoga jest włączona. Zaciśnij i dźwignię hamulca, a następnie nacisnąć i przytrzymać przycisk zasilania przez 7 sekund. Po usłyszeniu sygnału dźwiękowego hulajnoga przywrócona zostanie do ustawień fabrycznych. Operacja ta spowoduje całkowite usunięcie danych zapisanych w hulajnodze, dlatego należy używać jej z zachowaniem ostrożności.
- NL Zorg ervoor dat de step is ingeschakeld. Knijp de remhendel in en houd tegelijkertijd de aan/uit-knop gedurende 7 seconden ingedrukt. Als u een pieptoon hoort, is de step teruggezet naar de fabrieksinstellingen. Deze gebruikershandleiding zal de gegevens, die zijn opgeslagen in de step, volledig wissen, ga daarom voorzichtig te werk.
- PT Certifique-se de que a trotineta está ligada. Aperte a alavanca do travão e, em simultâneo, mantenha premido o botão de alimentação durante 7 segundos. Quando ouvir um sinal sonoro, a trotineta foi restaurada para as definições de fábrica. Esta operação elimina completamente os dados armazenados na trotineta; proceda com cuidado.
- TR Scooter'in açık olduğundan emin olun. Fren kolunu sıkın ve aynı anda güç düğmesini 7 saniye basılı tutun. Bir bip sesi duyduğunuzda, scooter'in fabrika ayarları geri yüklenmiştir. Bu işlem, scooter'da depolanan tüm verileri kalıcı olarak silecektir, lütfen dikkatli olun.
- FI Varmista, että skootteriin on kytketty virta. Purista jarruvipua ja pidä samanaikaisesti virtanäppäintä painettuna 7 sekunnin ajan. Kun kuulet äänimerkin, skootteri on palautettu tehdasetuksiin. Tämä toiminto poistaa skootteriin tallennetut tiedot täysin, joten toimi varovasti.

- SE Se till att sparkcykeln är påslagen. Tryck in bromsspaken och tryck och håll samtidigt in strömknappen i 7 sekunder. När du hör ett pip har sparkcykeln återställts till fabriksinställningarna. Denna operation kommer att radera data som lagrats i sparkcykeln helt, försätt med försiktighet.
- DK Sørg for, at løbehjulet er tændt. Tryk på bremsegrebet, og tryk og hold samtidigt strömknappen nede i 7 sekunder. Når du hører et bip, er løbehjulet gendannet til fabriksindstillingerne. Denne handling vil fuldstændigt slette de data, der er gemt på løbehjulet, fortsæt venligst med forsigtighed.
- NO Kontroller at scooteren er slått på. Klem på bremsehåndtaket, og trykk og hold samtidig på strömknappen i 7 sekunder. Når du hører et pip, har scooteren blitt gjenopprettet til fabrikkinnstillingene. Denne operasjonen vil slette dataene som er lagret i scooteren, vær forsiktig.
- IC Gangið úr skugga um að kveikt sé á skútunni. Kreistið bremsuhandfangið og haldið inni ræsitakkanum í 7 sekúndur á sama tíma. Þegar þú heyrir hljóðmerki hefur skútan verið endurstíllt í verksmiðjustillingar. Þessi aðgerð eyðir öllum gögnum sem geymd voru í skútunni, vinsamlegast sýnið varúð.
- EN Note: The scooter cannot be restored to factory settings during riding or when locked.
- FR Note : La trotinette ne peut pas être restauré aux réglages d'usine quand elle roule ou quand elle est verrouillée.
- DE Hinweis: Der Scooter kann während der Fahrt oder wenn er abgeschlossen ist, nicht auf die Werkseinstellungen zurückgesetzt werden.
- IT Nota: il monopattino non può essere ripristinato alle impostazioni di fabbrica durante la guida o quando è bloccato.
- ES Nota: El scooter no puede ser restaurado a los ajustes de fábrica durante la conducción o cuando está bloqueado.
- PL Uwagi: Przywrócenie ustawień fabrycznych hulajnogi nie jest możliwe podczas jazdy ani po jej zablokowaniu.
- NL Toelichting: De step kan niet worden teruggezet naar de fabrieksinstellingen tijdens het rijden of wanneer deze vergrendeld is.
- PT Nota: A trotineta não pode ser restaurada para as definições de fábrica durante a condução ou quando está bloqueada.
- TR Not: Scooter hareket halindeyken veya kilitleyken fabrika ayarları yüklenemez.
- FI Huomautus: Skootterea ei voi palauttaa tehdasetuksiin ajon aikana tai lukittuna.
- SE Notera: Sparkcykeln kan inte återställas till fabriksinställningarna under användning eller när den är låst.
- DK Bemærk: Løbehjulet kan ikke gendannes til fabriksindstillingerne under kørsel eller hvis det er låst.
- NO Merk: Scooteren kan ikke gjenopprettes til fabrikkinnstillinger under kjøring eller når den er låst.
- IC Athugið: Skútan getur ekki verið stíllt á verksmiðjustillingar þegar hún er á ferð eða læst.

How to Ride/Comment la conduire/Fahranleitung/Guida/Cómo conducir/Jazda na hulajnodze/
Rijinstructies/Como conducir/Nasıl Sürülür/Aloita ajo/Börja åka/Start med at køre/Begynn å ri/
Hefja akstur

Before riding/Avant de conduire/Vor dem Fahren/Prima di guidare/Antes de montar/Перед поездкой/Przed jazdą/
Alvorens te rijden/Antes de Conduzir/Sürüşten Önce



- EN Before each ride, please check the status of your scooter, including tire performance, remaining battery level and scooter body state, and ensure that no part is loose or damaged.
- FR Avant chaque sortie, vérifiez l'état de votre trottinette, notamment la pression des pneus, le niveau de batterie restant et l'état du corps de la trottinette et vérifiez qu'aucune pièce n'est desserrée ou endommagée.
- DE Überprüfen Sie vor jeder Fahrt den Zustand Ihres Scooters, einschließlich der Reifenleistung, des verbleibenden Akkustandes und des Scooterkörpers. Kein Teil darf locker oder beschädigt sein.
- IT Prima di ogni corsa, controlla lo stato del tuo monopattino, comprese le prestazioni degli pneumatici, il livello residuo della batteria e lo stato della carrozzeria del monopattino, e assicurarsi che nessuna parte sia allentata o danneggiata.
- ES Antes de cada viaje, compruebe el estado de su scooter, incluyendo el rendimiento de los neumáticos, el nivel de batería restante y el estado de la carrocería del scooter, y asegúrese de que ninguna pieza está suelta o dañada.
- PL Przed każdą jazdą należy sprawdzić stan techniczny hulajnogi, w tym stan opon, poziom naładowania baterii oraz stan nadwozia, a także upewnić się, że żadna część nie jest poluzowana lub uszkodzona.
- NL Controleer voor elke rit de status van uw step, inclusief de status van de banden, het resterende accuniveau en de staat van het frame van de step, en zorg ervoor dat geen enkel onderdeel los of beschadigd is.
- PT Antes de cada viagem, verifique o estado da sua trotineta, incluindo o desempenho dos pneus, o nível restante da bateria e o estado da carroçaria da trotineta, e certifique-se de que nenhuma peça está solta ou danificada.
- TR Her sürüşten önce lütfen lastiklerin durumu, kalan akü seviyesini ve scooter'ın gövdesi dahil olmak üzere scooter'ınızın durumunu kontrol edin ve hiçbir bileşenin gevşek veya hasarlı olmadığından emin olun.

- FI Tarkista ennen jokaista ajokertaa skootterisi tila, mukaan lukien renkaiden suorituskyky, jäljellä oleva akun varaustaso ja skootterin rungon tila, ja varmista, ettei mikään osa ole löysällä tai vahingoittunut.
- SE Före varje åktur, kontrollera din sparkcykels status, inklusive däckets prestanda, återstående batterinivå och sparkcykelns karossstatus, och se till att ingen del är lös eller skadad.
- DK Før hver tur skal du kontrollere status på dit løbehjul, inklusive dækkets ydeevne, resterende batteriniveau og løbehjulets kropstilstand, og sikre dig, at ingen del er løs eller beskadiget.
- NO Før hver tur, vennligst sjekk statusen til scooteren din, inkludert dekktylse, gjenværende batterinivå og kroppstilstand for sparkesykkel, og sørg for at ingen del er løs eller skadet.
- IC Athugið stöðu skútunnar fyrir hverja notkun, þar á meðal ástand dekkja, stöðu rafhlöðu og ástand skútunnar og gangið úr skugga um að enginn hluti skútunnar sé laus eða skemmdur.



- EN Before riding, please wear helmets, knee pads, elbow pads, and other protective gear at all times.
- FR Avant de conduire, veuillez mettre un casque, des protections coudes et genoux et autres équipements de protection à tout moment.
- DE Vor dem Fahren sollten Sie stets Schutzrüstung wie Schutzhelm, Knieschützer, Ellbogenschützer usw. tragen.
- IT Prima di ogni corsa, controlla lo stato del tuo monopattino, comprese le prestazioni degli pneumatici, il livello residuo della batteria e lo stato della carrozzeria del monopattino, e assicurarsi che nessuna parte sia allentata o danneggiata.
- ES Antes de cada viaje, compruebe el estado de su scooter, incluyendo el rendimiento de los neumáticos, el nivel de batería restante y el estado de la carrocería del scooter, y asegúrese de que ninguna pieza está suelta o dañada.
- PL Przed każdą jazdą należy sprawdzić stan techniczny hulajnogi, w tym stan opon, poziom naładowania baterii oraz stan nadwozia, a także upewnić się, że żadna część nie jest poluzowana lub uszkodzona.
- NL Controleer voor elke rit de status van uw step, inclusief de status van de banden, het resterende accuniveau en de staat van het frame van de step, en zorg ervoor dat geen enkel onderdeel los of beschadigd is.
- PT Antes de cada viagem, verifique o estado da sua trotineta, incluindo o desempenho dos pneus, o nível restante da bateria e o estado da carroçaria da trotineta, e certifique-se de que nenhuma peça está solta ou danificada.
- TR Her sürüşten önce lütfen lastiklerin durumu, kalan akü seviyesini ve scooter'ın gövdesi dahil olmak üzere scooter'ınızın durumunu kontrol edin ve hiçbir bileşenin gevşek veya hasarlı olmadığından emin olun.

- FI Pue ennen ajoa päällesi aina kypärä, polvi- ja kynnärsuojat sekä muut suojarusteet.
- SE Innan du använder skotern, använd alltid hjälm, knäskydd, armbågsskydd och annan skyddsutrustning.
- DK Før du kører, skal du altid bære hjelm, knæbeskyttere, albuebeskyttere og andet beskyttelsesudstyr.
- NO Før du sykler, vennligst bruk hjelmer, knebeskyttere, albuebeskyttere og annet beskyttelsesutstyr til enhver tid.
- IC Vinsamlegast klæðist hjálmi, hné- og olnbogahlífum ásamt öðrum hlífðarbúnaði öllum stundum áður en ekið er skútunni.

Starting & Accelerating/Démarrage et accélération/Starten und Beschleunigen/Accensione e accelerazione/Arranque & aceleración/Uruchomienie i przyspieszanie/Starten & versnellen/Começar e Acelerar /Başlatma ve Hızlandırma/Käynnistäminen ja kiihdyttäminen/Start och acceleration/Start og øgning af hastighed /Opstart og akselerering/Byrjun og aukning

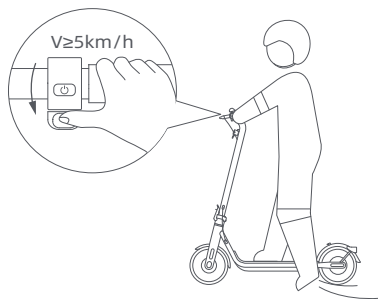

- EN Step on the deck with one foot, and slowly kicks off the other on the ground. When the scooter starts to coast, put both feet on the deck and gently press the accelerator.
- FR Placez un pied sur le repose-pied et prenez appui avec l'autre au sol pour avancer lentement. Lorsque la trottinette commence à avancer en roue libre, placez les deux pieds sur le repose-pied et appuyez doucement sur l'accélérateur.
- DE Steigen Sie mit einem Fuß auf die Fußplatte, und stoßen Sie sich mit dem anderen Fuß vorsichtig ab. Sobald der Roller auszurollen beginnt, stellen Sie beide Füße auf das Trittbrett und betätigen Sie vorsichtig den Gashebel.
- IT Salire sulla pedana con un piede e utilizzare l'altro per darsi una leggera spinta. Quando il monopattino inizia ad avanzare, mettere entrambi i piedi sulla pedana e premere delicatamente l'acceleratore.
- ES Mantenga un pie en la cubierta, y baje lentamente el otro al suelo. Cuando el patinete comienza a avanzar, coloque ambos pies en la plataforma y pulse suavemente el acelerador.

- PL Stanać jedną stopą na platformie i powoli odepchnąć się drugą stopą od podłoża. Gdy hulajnoga zacznie się toczyć, umieścić obie stopy na platformie i delikatnie nacisnąć manetkę przyspieszenia.
- NL Stap met één voet op het plateau en zet u langzaam af met de andere voet. Wanneer de step begint te rollen, zet u beide voeten op het plateau en drukt u rustig op de versneller.
- PT Coloque um pé na plataforma e, lentamente, levante o outro pé do chão. Quando a trotinete começar a andar, coloque ambos os pés na plataforma e carregue suavemente no acelerador.
- TR Bir ayak güverteye yerleştirilirken diğeri yavaşça yerden kaldırılır. Scooter yavaşlamaya başladığında, iki ayağınızı da güverteye koyun ve gaz pedalına hafifçe basın.
- FI Astu dekilie yhdellä jalalla, ja potkaise toisella jalalla hitaasti vauhtia maan pinnasta. Kun sähköpotkulauta alkaa ajaa eteenpäin, nosta molemmat jalat dekilie ja paina kevyesti kaasua.
- SE Kliv upp på brädan med en fot och sparka långsamt iväg från marken med den andra. När elsparkcykeln börjar rulla, sätt båda fötterna på brädan och tryck försiktigt på gaspedalen.
- DK Træd op på platformen med én fod, og skub langsomt bagud med den anden fod på jorden. Når løbehjulet begynder at trille, kan du stå på platformen med begge fødder og forsigtigt trykke på speederen.
- NO Stå med en fot på dekket, og spark forsiktig fra i bakken med den andre. Når scooteren begynner å rulle, setter du begge føttene på dekket og trykker forsiktig inn gasspaken.
- IC Stígið á þilfarið með einum fæti og notið hinn fötinn til að ýta skútunni af stað. Settu hinn fötinn á þilfarið og haltu báðum fótum stöðugum, ýtið svo varlega á ígjöfina.

- EN Tips: For your riding safety, the motor will not start until the speed reaches 5 km/h.
- FR Conseils : Pour votre sécurité, le moteur ne démarrera pas avant que la vitesse n'atteigne 5 km/h.
- DE Tipps: Zu Ihrer Sicherheit springt der Motor erst bei einer Geschwindigkeit von 5 km/h an.
- IT Suggestimenti: per la vostra sicurezza alla guida, il motore non si avvia fino a quando la velocità non raggiunge i 5 km/h.
- ES Tips: Para su seguridad en la conducción, el motor no se pondrá en marcha hasta que la velocidad alcance los 5 km/h.
- PL Porady: Dla bezpieczeństwa jazdy, silnik nie uruchomi się dopóki prędkość pojazdu nie osiągnie 5 km/godz.
- NL Tips: Voor uw rijveiligheid start de motor pas bij een snelheid van 5 km/u.
- PT Dicas: Para sua segurança na condução, o motor não arranca até a velocidade atingir os 5 km/h.
- TR İpucu: Sürüş güvenliğiniz için, motor çalışmaya başlamadan önce scooter hızının 5 km/s'ye ulaşması gerekir.
- FI Vinkit: Ajoturvallisuutesi vuoksi moottori ei käynnisty ennen kuin nopeus on 5 km/h.
- SE Tips: För din körsäkerhet kommer motorn inte att starta förrän hastigheten når 5 km/h.
- DK Tips: For din kørselssikkerhed starter motoren ikke, før hastigheden når 5 km/t.
- NO Tips: For din kjøresikkerhet starter ikke motoren før hastigheten når 5 km/t.
- IC Ábending: Fyrir þitt eigið öryggi í akstri fer mótorinn ekki í gang fyrr en hraðinn nær 5 km/klst.

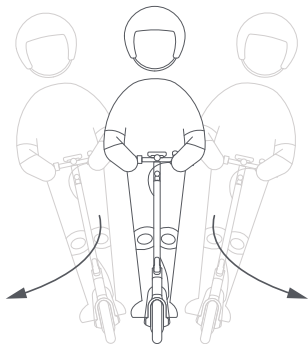

- EN Tilt your body to the steering direction as you turn, and slowly turn the handlebar.
FR Penchez-vous dans la direction vers laquelle vous souhaitez tourner, puis tournez doucement le guidon.
DE Lehnen Sie sich bei einer Kurve in Lenkrichtung, und drehen Sie den Lenker leicht in die gewünschte Richtung.
IT Inclinare il corpo nella direzione di guida durante una svolta e ruotare lentamente il manubrio.
ES Incline el cuerpo en la dirección de conducción a medida que gira y gire lentamente el manillar.
PL Podczas skręcania przechylić się w kierunku skrętu i lekko przekręcić kierownicę.
NL Leun bij het afslaan met uw lichaam in de stuurrichting en draai langzaam aan het stuur.
PT Incline o corpo para a direção pretendida e rode lentamente o guiador.
TR Dönerken vücudunuzu direksiyon yönüne doğru eğin ve gidonu yavaşça çevirin.
FI Kallista vartaloasi ohjaussuuntaan kääntyessäsi ja käännä ohjaustankoa hitaasti.
SE Luta kroppen i styrriktningen när du svänger och vrid sakta på styret.
DK Vip din krop til styreretningen, mens du drejer, og drej langsomt styret.
NO Vipp kroppen til styreretningen mens du dreier, og vri styret langsomt.
IC Hallið líkamanum í þá átt sem beygt er og snúið stýri rólega.

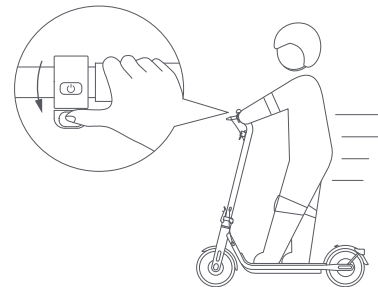

- EN Release the accelerator to slow down, and squeeze the brake lever for a sudden brake.
FR Relâchez l'accélérateur pour ralentir et pressez le levier de frein pour freiner immédiatement.
DE Lassen Sie den Gashebel los, um langsamer zu fahren, und betätigen Sie den Bremshebel, um plötzlich zu bremsen.
IT Rilasciare l'acceleratore per rallentare e premere la leva del freno per una frenata improvvisa.
ES Suelte el acelerador para reducir la velocidad, y apriete la palanca de freno para frenar de golpe.
PL Zwolnić pedał gazu tak, aby zmniejszyć prędkość oraz ścisnąć dźwignię hamulca, aby gwałtownie zahamować.
NL Laat de versneller los om af te remmen, en knijp de remhendel in om plotseling te remmen.
PT Solte o acelerador para abrandar e aperte a alavanca do travão para um travão repentino.
TR Yavaşlamak için gaz pedalını bırakın ve fren kolunu sıkın.
FI Vapauta kaasua hidastaaksesi ja paina jarruvipua äkkijarrutusta varten.
SE Släpp gasen för att sakta ner och tryck på bromsspaken för en plötslig inbromsning.
DK Slip speederen for at sætte farten ned, og tryk på bremsehåndtaget for en pludselig bremsning.
NO Slipp gasspedalen for å bremse ned, og klem bremsehåndtaket for en plutselig brems.
IC Sleppið ígjöf til að hægja á skútunni og kreistið bremsuhandfangið til að stöðva snögglega.



- EN When the scooter slows down or stops, put one foot on the ground to get off the scooter. Put down the kickstand when parking the scooter.
- FR Lorsque la trottinette ralentit ou s'arrête, mettez un pied au sol pour descendre de la trottinette. Baissez la béquille lorsque vous gardez la trottinette.
- DE Wenn der Roller langsamer wird oder anhält, stellen Sie einen Fuß auf den Boden, um den Roller zu verlassen. Klappen Sie beim Parken des Rollers den Ständer aus.
- IT Quando il monopattino rallenta o si ferma, appoggiare un piede a terra per scendere dal monopattino. Abbassare il cavalletto quando si parcheggia il monopattino.
- ES Cuando el patinete eléctrico reduzca la velocidad o se detenga, ponga un pie en el suelo para bajarse del patinete eléctrico. Baje el caballete cuando estacione el patinete eléctrico.
- PL Gdy hulajnoga zwolni lub zatrzyma się, połóż jedną stopę na ziemi, aby z niej zejść. Podczas parkowania hulajnogi opuść podpórkę.
- NL Als de step afremt of stopt, zet één voet op de grond om van de step af te stappen. Zet de standaard omlaag bij het parkeren van de step.
- PT Quando a trotinete abandona ou para, coloque um pé no chão para sair da trotinete. Coloque para baixo o apoio quando estacionar a trotinete.
- TR Scooter yavaşladığında veya durduğunda, inmek için bir ayağınızı yere koyun. Scooter'ı park etmeden önce destek ayağını indirin.
- FI Kun sähköskootteri hidastuu tai pysähtyy, laita toinen jalka maahan noustaksesi pois sähköskootterilta. Laske jalusta alas, kun pysäköit sähköskootteria.
- SE När elsparkcykeln saktar ner eller stannar sätter du en fot på marken för att gå av elsparkcykeln. Sätt ned stödet när du parkerar elsparkcykeln.

DK For at undgå, at andre brugere løbehjulet uden din tilladelse, kan du låse løbehjulet, når det er parkeret.

NO Når scooteren sakker ned eller stopper, sett en fot på bakken for å komme deg av scooteren. Sett ned støtten når du parkerer scooteren.

IC Þegar rafhlaupahjólið hægir á sér eða stoppar, settu annan fótinn á jörðina til að fara af hjólinu. Settu niður standarann þegar þú leggur hjólinu.



EN To avoid others using the scooter without your permission, you can lock the scooter when it is parked.

FR Pour éviter qu'une autre personne utilise votre trottinette sans votre autorisation, vous pouvez la verrouiller lorsqu'elle est garée.

DE Um eine Nutzung des Rollers durch Unbefugte zu vermeiden, können Sie den Roller beim Parken verriegeln.

IT Per evitare che altri utilizzino il monopattino senza il proprio consenso, è possibile bloccarlo quando è parcheggiato.

ES Para evitar que otras personas usen el patinete sin su permiso, puede bloquearlo cuando lo aparque.

PL Aby uniknąć używania hulajnogi przez inne osoby bez zgody właściciela, można ją zablokować, gdy jest zaparkowana.

NL Om te voorkomen dat anderen de step gebruiken zonder uw toestemming, kunt u de step vergrendelen als deze geparkeerd staat.

PT Para evitar que outras pessoas utilizem a trotinete sem a sua permissão, pode bloqueá-la quando estiver estacionada.

TR Başkalarının izinsiz kullanmasını önlemek için park halindeyken scooter'ı kilitleyebilirsiniz.

FI Voit estää muita käyttämästä sähköpotkulautaasi ilman lupaa lukitsemalla se, kun se on pysäköitynä.

SE För att undvika att andra använder elsparkcykeln utan ditt tillstånd kan du låsa elsparkcykeln när den är parkerad.

DK For at undgå, at andre brugere løbehjulet uden din tilladelse, kan du låse løbehjulet, når det er parkeret.

NO For å unngå at andre bruker scooteren uten din tillatelse, kan du låse den når den er parkert.

IC Til að koma í veg fyrir að aðrir noti hjólið í leyfisleysi læsirðu því þegar því er lagt.

Lock/Unlock Your Scooter/Verrouillez/déverrouillez votre trottinette/Verriegeln/Entriegeln des Rollers/Bloccare&sbloccare il monopattino/Bloquee/Desbloquee de su scooter /Blokowanie i odblokowywanie hulajnogi/Uw step vergrendelen/ontgrendelen/Bloqueie/desbloqueie a sua trotinete/Scooter'ınız Kilitleyin/Kilidini Açın/Lukitise ja avaa skootterisi lukitus/Lås och lås upp din elsparkcykel/Lås og lås dinløbehjulet/Låse og låse opp scooteren din/Læsa/losa skóterinn þinn

EN When the scooter is locked, the motor is locked and all the icons on the control panel will automatically go out except the Bluetooth icon and the lock icon. If the scooter goes beyond the Bluetooth connection range, the Bluetooth will be disconnected and its icon will go out.

FR Lorsque la trottinette est verrouillée, le moteur l'est aussi et toutes les icônes du tableau de bord s'éteignent automatiquement, à l'exception de l'icône Bluetooth et de l'icône de verrouillage. Si la trottinette se trouve hors de portée de la connexion Bluetooth, celui-ci sera déconnecté et son icône disparaîtra.

DE Wenn der Roller verriegelt ist, ist der Motor gesperrt und die Symbole auf dem Bedienfeld erlöschen, mit Ausnahme des Bluetooth-Symbols und des Verriegelungssymbols. Wenn der Roller den Bluetooth-Bereich verlässt, wird die Bluetooth-Verbindung getrennt und das Symbol erlischt.

IT Quando si blocca il monopattino, il motore viene bloccato e tutte le icone nel pannello di controllo si spengono automaticamente, eccetto l'icona del Bluetooth e l'icona di blocco. Se il monopattino esce dal raggio di connessione Bluetooth, il Bluetooth viene disconnesso e la relativa icona si spegne.

ES Cuando el patinete esté bloqueado, también se bloqueará el motor y se apagarán todos los iconos del panel de control, excepto el icono de Bluetooth y el de bloqueo. Si el patinete sale del rango de la conexión Bluetooth, se desconectará del Bluetooth y se apagará dicho icono.

PL Gdy hulajnoga jest zablokowana, silnik jest również zablokowany, a wszystkie ikony na panelu sterowania automatycznie się wyłączają, z wyjątkiem ikony Bluetooth i ikony blokady. Jeśli hulajnoga znajdzie się poza zasięgiem połączenia Bluetooth, połączenie zostanie przerwane, a jego ikona zgaśnie.

NL Het vergrendelen van de step vergrendelt ook de motor en alle pictogrammen op het bedieningspaneel gaan automatisch uit, behalve het Bluetooth-pictogram en het slotpictogram. Als de step niet meer in het Bluetooth-bereik is, wordt de Bluetooth-verbinding verbroken en gaat het pictogram uit.

PT Sempre que a trotinete estiver bloqueada, o motor também fica bloqueado e todos os ícones do painel de controlo irão desligar-se automaticamente, exceto o ícone de Bluetooth e o ícone de bloqueio. Caso a trotinete ultrapasse o alcance da ligação Bluetooth, o Bluetooth será desligado bem como o respetivo ícone.

TR Scooter kilitlendiğinde motor da kilitlenir ve Bluetooth ve kilit simgeleri hariç kontrol panelindeki tüm simgeler otomatik olarak söner. Scooter Bluetooth bağlantısının dışına çıkarsa Bluetooth bağlantısı kesilir ve simgesi söner.

FI Kun sähköpotkulauta on lukittuna, moottori on lukittu ja kaikki ohjauspaneelin kuvakkeet sammuvat Bluetoothin kuvaketta ja lukon kuvaketta lukuun ottamatta. Jos sähköpotkulauta poistuu Bluetooth-yhteyden piiristä, Bluetooth katkaistaan ja sen kuvake sammuu.

SE När elsparkcykeln är låst är motorn låst och alla ikoner på kontrollpanelen slöcknar automatiskt förutom Bluetooth-ikonen och låsikonen. Om elsparkcykeln kommer utanför Bluetooth-anslutningens räckvidd kommer Bluetooth att kopplas bort och dess ikon slöcknar.

DK Når løbehjulet er låst, er motoren låst, og alle ikonerne på kontrolpanelet slukker automatisk, med undtagelse af Bluetooth-ikonet og låseikonet. Hvis løbehjulet bevæger sig uden for Bluetooth-rækkevidde, vil Bluetooth blive deaktiveret, og ikonet slukker.

NO Når scooteren er låst, låses motoren og alle ikonene på kontrollpanelet slukkes automatisk, bortsett fra Bluetooth-ikonet og låseikonet. Hvis scooteren befinner seg utenfor rekkevidden for Bluetooth-tilkobling, vil Bluetooth frakobles og ikonet slukkes.

IC Þegar rafhlaupahjólið er læst er mótörinn læstur og öll tákn stjórnborðsins slökkva sjálfkrafa á sér nema Bluetooth og merkið um læsingu. Þegar rafhlaupahjólið fer út fyrir tengingarsvið Bluetooth appsis aftengist það og þá slökknar á ljósinu.

EN After the scooter is locked in the app, the motor will be locked and the power button will not function. If the scooter is moved forcibly, its front wheel cannot move normally, and it will have a rolling resistance accompanied by the buzzer alarm and a vibrating alert on the phone. This function cannot prevent the scooter from being stolen, please keep your scooter safe. The scooter will automatically turn off after 24 hours of being locked, and it will remain locked when turned on again. To unlock the scooter, tap "Unlock" in the app. Locking the scooter will consume the scooter's power, please use this function wisely.
Note: The phone will vibrate only if the page of the scooter in the Mi Home/Xiaomi Home app is open.

FR Après que la trottinette a été verrouillée dans l'application, le moteur sera verrouillé et le bouton d'alimentation ne fonctionnera pas. Si la trottinette est déplacée de force, sa roue avant ne peut bouger normalement. Il n'aura pas de résistance au roulement accompagné d'une alarme sonore et une alerte de vibration sur votre téléphone. Cette fonction ne peut empêcher le vol de la trottinette, mais elle la maintient en sécurité. La trottinette s'éteindra automatiquement après 24 heures en état de verrouillage. Elle restera verrouillée lorsqu'elle est rallumée. Pour déverrouiller la trottinette, tapotez « Déverrouiller » dans l'application. Le verrouillage de la trottinette consomme l'énergie de l'appareil, veuillez donc à utiliser cette fonction à bon escient.
Remarque : Le téléphone vibrera uniquement si la page de la trottinette dans l'application Mi Home/Xiaomi Home est ouverte.

DE Nachdem der Roller in der App verriegelt wurde, wird der Motor verriegelt und der Netzschalter funktioniert nicht. Wenn der Roller gewaltsam bewegt wird, lässt sich sein Vorderrad nicht mehr normal bewegen, und es entsteht ein Rollwiderstand, der von einem Summtön und einem Vibrationsalarm auf dem Telefon begleitet wird. Diese Funktion kann den Roller jedoch nicht vor Diebstahl schützen, bitte bewahren Sie den Roller daher an einem sicheren Ort auf. Der Roller schaltet sich automatisch aus, wenn er 24 Stunden lang verriegelt war, und bleibt verriegelt, wenn er wieder eingeschaltet wird. Um den Roller zu entriegeln, tippen Sie in der App auf „Entriegeln“. Das Verriegeln des Rollers verbraucht den Strom des Rollers, nutzen Sie diese Funktion also wohlüberlegt.
Hinweis: Das Telefon vibriert nur, wenn die Seite des Rollers in der Mi Home/Xiaomi Home-App geöffnet ist.

IT Dopo aver bloccato il monopattino nell'app, il motore sarà bloccato e il pulsante di accensione non funzionerà. Se il monopattino viene spostato con la forza, la ruota anteriore non potrà muoversi normalmente e si verificherà una resistenza al rotolamento accompagnata da un allarme acustico e da una vibrazione sul telefono. Questa funzione non può tuttavia evitare il furto del monopattino, pertanto si raccomanda di tenerlo sempre al sicuro. Il monopattino si spegnerà automaticamente dopo 24 ore di blocco e rimarrà bloccato alla riaccensione. Per sbloccare il monopattino, toccare "Sblocco" nell'app. Il blocco del monopattino comporta un consumo di energia. Utilizzare questa funzione in modo assennato.
Nota: il telefono vibra solo se la pagina del monopattino nell'app Mi Home/Xiaomi Home è aperta.

- ES Después de bloquear el patinete eléctrico en la aplicación, el motor se bloqueará y el botón de encendido no funcionará. Si el patinete eléctrico se mueve a la fuerza, su rueda delantera no podrá moverse con normalidad, y tendrá una resistencia a la rodadura acompañada de la alarma del zumbador y una alerta vibratoria en el teléfono. Mantenga su patinete eléctrico seguro. Esta función no puede evitar que sea robado. El patinete eléctrico se apagará automáticamente después de 24 horas de estar bloqueado, y permanecerá bloqueado cuando se vuelva a encender. Para desbloquear el patinete eléctrico, pulse "Desbloquear" en la aplicación. El bloqueo del patinete eléctrico consume energía, utilice esta función con prudencia.
Nota: El teléfono vibrará sólo si la página del patinete eléctrico en la aplicación Mi Home/Xiaomi Home está abierta.
- PL Po zablokowaniu hulajnogi za pomocą aplikacji silnik będzie zablokowany, a przyciski zasilania nie będą działać. Jeśli hulajnoga zostanie poruszona przy użyciu siły, przednie koto nie będzie obracać się normalnie i będzie odczuwany opór podczas toczenia; rozlegnie się również alarm dzwonek, a w telefonie włączą się wibracje alarmowe. Ta funkcja nie może zapobiec kradzieży hulajnogi. Należy przechowywać ją w bezpiecznym miejscu. Hulajnoga wyłączy się automatycznie po upływie 24 godzin od chwili zablokowania i pozostanie zablokowana po ponownym włączeniu. Aby odblokować hulajnogę, dotknij opcji „Odblokuj” w aplikacji. Zablokowanie hulajnogi wiąże się z poborem energii – należy rozsądnie korzystać z tej funkcji.
Uwaga: Telefon będzie wibrować tylko wtedy, gdy strona hulajnogi w aplikacji Mi Home/Xiaomi Home jest otwarta.
- NL Nadat de step in de app is vergrendeld, wordt de motor vergrendeld en werkt de Aan-/uitknop niet. Als de step ruw wordt bewogen, kan het voorwiel niet normaal bewegen en heeft deze een rolweerstand, gepaard van een zoemeralarm en een trilalarm op de telefoon. Deze functie kan niet voorkomen dat de step gestolen wordt, bewaar uw step dus goed. De step wordt automatisch uitgeschakeld na 24 uur vergrendeld te zijn en blijft vergrendeld totdat deze weer wordt ingeschakeld. Tik op "Ontgrendelen" in de app om de step te ontgrendelen. Terwijl de step is vergrendeld, verbruikt deze stroom. Denk hieraan wanneer u deze functie gebruikt.
Opmerking: De telefoon trilt alleen als de pagina van de step in de Mi Home/Xiaomi Home-app open is.
- PT Depois da trotinete ser bloqueada na aplicação, o motor vai trancar e o botão de poder não vai funcionar. Se a trotinete for movida forçadamente, a sua roda dianteira não pode mover-se normalmente, e terá resistência a rolar acompanhado por um alarme e um alerta vibratório no telemóvel. Esta função não consegue prevenir a trotinete de ser roubada, por favor mantenha a sua trotinete segura. A trotinete irá desligar automaticamente após estar bloqueada por 24 horas, e irá manter-se bloqueada quando ligada novamente. Para desbloquear a trotinete, toque "Desbloquear" na aplicação. Bloquear a trotinete irá consumir a energia da mesma. Utilize esta função de forma sensata.
Nota: O telemóvel irá vibrar apenas se a página da trotinete na aplicação Mi Home/Xiaomi Home estiver aberta.
- TR Scooter'ı uygulama da kilitledikten sonra motor devre dışı kalacak ve güç düğmesi artık çalışmayacaktır. Scooter zorla hareket ettirilirse, ön tekerlek normal şekilde hareket edemez ve sesli alarm ve telefon titreşimi ile birlikte bir yuvarlanma direnci etkinleştirilir. Bu özelliğ, scooter'ın çalınmasını engellemez; lütfen scooter'ınızı güvende tutun. 24 saat kilitledikten sonra scooter otomatik olarak kapanacak ve tekrar açıldığında kilitle kalacaktır. Scooter'ın kilidini açmak için uygulamada "Kilidi Aç" a dokununuz. Scooter'ı kilitlemek aküyü boşaltacağından, lütfen bu işlevi dikkatli kullanın.
Not: Yalnızca Mi Home/Xiaomi Home uygulamasında scooter sayfası açışta telefon titreyecektir.

- FI Kun skootteri on lukittu sovelluksessa, moottori lukittuu eikä virtapainike toimi. Jos skootteria siirretään väkisin, sen etupyörä ei voi liikkua normaalisti, ja sillä on vierintävastus, johon liittyy summerhälytys ja värinähälytys puhelimessa. Tämä toiminto ei voi estää skootterin varastamista, pidä skootteri turvassa. Skootteri kytkettyy automaattisesti pois päältä 24 tunnin lukituksen jälkeen, ja se pysyy lukittuna, kun se kytketään uudelleen päälle. Voit avata skootterin lukituksen napauttamalla "Avaa lukitus" sovelluksessa. Skootterin lukitseminen kuluttaa sen akkua. Käytä tätä toimintoa harkiten. Huomautus: Puhelin värisee vain, jos skootterin sivu Mi Home/Xiaomi Home -sovelluksessa on auki.
- SE Efter att elsparkcykeln har låsts i appen kommer motorn att låsas och strömbrytaren fungerar inte. Om elsparkcykeln flyttas med våld kan dess framhjul inte röra sig normalt, och den kommer att ha ett rullmotstånd åtföljt av summerlarmet och en vibrerande varning på telefonen. Denna funktion kan inte förhindra att elsparkcykeln blir stulen, så förvara din elsparkcykel säkert. Elsparkcykeln kommer att stängas av automatiskt 24 timmar efter att den har låsts, och den förblir låst när den slås på igen. För att låsa upp elsparkcykeln, tryck på "Lås upp" i appen. Att låsa elsparkcykeln förbrukar batteri, så använd den funktionen med omdöme.
Obs: Telefonen vibrerar endast om elsparkcykelns sida i Mi Home/Xiaomi Home-appen är öppen.
- DK Når løbehjulet er låst i appen, låses motoren, og tænd/sluk-knappen fungerer ikke. Hvis løbehjulet flyttes med magt, kan dens forhjul ikke bevæge sig normalt, og det vil have en rullemodstand ledsaget af summeralarmen og en vibrerende alarm på telefonen. Denne funktion kan ikke forhindre løbehjulet i at blive stjålet. Hold din løbehjulet sikker. Løbehjulet slukker automatisk efter 24 timers låst, og den forbliver låst, når den tændes igen. For at låse løbehjulet skal du trykke på „Lås op" i appen. Låsning af løbehjulet vil forbruge løbehjulet kraft, brug venligst denne funktion klogt.
Bemærk: Telefonen vibrerer kun, hvis siden af løbehjulet i Mi Home/Xiaomi Home-appen er åben.
- NO Når scooteren er låst i appen, vil motoren låses og strømknappen vil ikke fungere. Hvis scooteren flyttes med makt, kan ikke forhjulet bevege seg normalt, og det vil ha en rullemodstand ledsaget av en lydalarm og et vibrasjonsvarsel på telefonen. Denne funksjonen kan ikke forhindre at scooteren blir stjålet, vennligst hold scooteren din trygg. Scooteren vil automatisk slå seg av etter 24 timer etter at den er låst, og den forblir låst når den slås på igjen. Trykk «Lås opp» i appen for å låse opp scooteren. Låsning av scooteren vil forbruke scooterens kraft, vennligst bruk denne funksjonen med omhu.
Merk: Telefonen vil bare vibrere hvis skjermen til scooteren i Mi Home/Xiaomi Home-appen er åpen.
- IC Þegar rafhlaupahjólíð er læst í appinu, slökkunar á mótornum og straumrofinn virkar ekki. Ef hjólíð er hreyft með valdi, virkar framhjólíð ekki eðlilega og það mun veita viðnám auk þess gefur það hljóðmerki og titringsviðvörðun í símann. Þessi aðgerð kemur ekki í veg fyrir að hjólinu sé stolið, svo geymdu hjólíð á öruggum stað. Eftir sólarhring í læsingu slökknar sjálfkrafa á rafmagnshlaupahjólínu og heist það þannig þegar kveikt er á því aftur. Til að opna hjólíð, þarftu að ýta á „aflæsa" í appinu. Að læsa hjólinu eyðir orku hjólsins svo notaðu þessa aðgerð skynsamlega.
Athugið: síminn titrar aðeins ef rafhlaupahjólssíðan er opin í Mi Home/Xiaomi Home appinu.

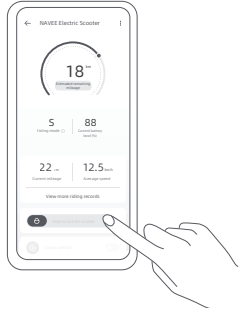

- EN Slide to Lock
- FR Glissez pour verrouiller
- DE Schieben zum Verriegeln
- IT Scorrere per bloccare
- ES Deslizar para bloquear
- PL Przesuń, aby zablokować
- NL Schuiven om te vergrendelen
- PT Deslize para bloquear
- TR Kilitlemek için Kaydırın
- FI Liu'uta lukitaksesi
- SE Skjut för att låsa
- DK Træk for at låse
- NO Skyv for å låse
- IC Renndu til að læsa

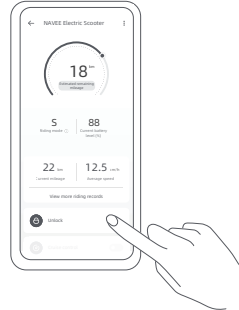

- EN Tap to Unlock
- FR Appuyez pour déverrouiller
- DE Tippen zum Entriegeln
- IT Toccare per sbloccare
- ES Pulse para desbloquear
- PL Dotknij, aby odblokować
- NL Tikken om te ontgrendelen
- PT Clique para desbloquear
- TR Kiliti Açmak için dokun
- FI Avaa lukitus napauttamalla
- SE Klicka för att låsa upp
- DK Tryk for at låse op
- NO Trykk for å åpne
- IC Ýttu á til að aflæsa



Precautions/Mesures de précautions/Vorsichtsmaßnahmen/Precauzioni/Precauciones/
 Środki ostrożności/Voorzorgsmaatregelen/Precauções/Önlemler/Varotoimenpiteet/
 Försiktighetsåtgärder/Forholdsregler/Forholdsregler/Til fyrirbyggingar

- EN Note: Before using the product, please carefully read and abide by the following important safety information.
- FR Note : Avant d'utiliser ce produit, veuillez lire attentivement et respecter les informations suivantes importantes relatives à la sécurité.
- DE Hinweis: Bevor Sie das Produkt benutzen, lesen Sie bitte die folgenden wichtigen Sicherheitshinweise sorgfältig durch und beachten Sie sie.
- IT Nota: prima di utilizzare il prodotto, leggere attentamente e attenersi alle seguenti importanti informazioni sulla sicurezza.
- ES Nota: Antes de utilizar el producto, lea atentamente y respete la siguiente información de seguridad importante.
- PL Uwagi: Przed użyciem produktu należy dokładnie zapoznać się z poniższymi informacjami dotyczącymi bezpieczeństwa i stosować się do nich.
- NL Toelichting: Lees voor gebruik van het product de volgende belangrijke veiligheidsinformatie zorgvuldig door en houd u eraan.
- PT Nota: Antes de utilizar o produto, leia atentamente e respeite as seguintes informações de segurança importantes.
- TR Not: Ürünü kullanmadan önce lütfen aşağıdaki önemli güvenlik talimatlarını okuyun ve uygulayın.
- FI Huomautus: Lue huolellisesti seuraavat tärkeät turvallisuustiedot ennen tuotteen käyttöä ja noudata niitä.
- SE Notera: Innan du använder produkten, läs noggrant och följ följande viktiga säkerhetsinformation.
- DK Bemærk: Før du bruger produktet, skal du omhyggeligt læse og overholde følgende vigtige sikkerhedsoplysninger.
- NO Merk: Før du bruker produktet, må du lese nøye gjennom og følge følgende viktige sikkerhetsinformasjon.
- IC Athugið: Lesið varlega og fylgið eftirfarandi öryggisupplýsingum áður en varan er notuð.



EN This product can only be used by one person, do not carry others at the same time.

FR Ce produit peut être utilisé par une seule personne. Ne transportez pas plusieurs personnes à la fois.

DE Dieses Produkt kann nur von einer Person gefahren werden. Keine weitere Person darf mitfahren.

IT Questo prodotto può essere utilizzato solo da una persona, non trasportarne altre contemporaneamente.

ES Este producto sólo puede ser utilizado por una persona, no lleve a otras al mismo tiempo.

PL Produkt ten może być używany tylko przez jedną osobę; nie należy przewozić innych osób.

NL Dit product kan slechts door één persoon worden gebruikt, draag geen andere personen tegelijkertijd.

PT Este produto só pode ser utilizado por uma pessoa, não transporte outras pessoas ao mesmo tempo.

TR Bu ürün aynı anda yalnızca bir kişi tarafından kullanılabilir, başkalarını aynı anda taşımayın.

FI Tätä tuotetta voi käyttää vain yksi henkilö, älä kuljeta muita samanaikaisesti.

SE Denna produkt kan endast användas av en person, ta inte med andra samtidigt.

DK Dette produkt kan kun bruges af én person, medbring ikke andre på samme tid..

NO Dette produktet kan kun brukes av én person, ikke bære andre samtidig.

IC Þessi vara er einungis ætluð einni manneskju, ekki leyfa öðrum að standa á vörinni með þér.

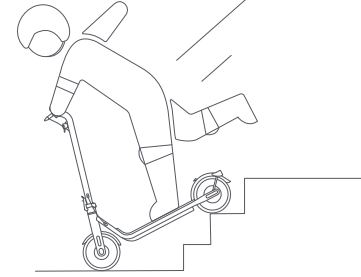

EN Do not try riding up or down stairs, nor try jumping over obstacles.

FR N'essayez pas de rouler en montant ou en descendant des escaliers et n'essayez pas de sauter des obstacles.

DE Versuchen Sie nicht, Treppen hinauf oder hinunter zu fahren oder über Hindernisse zu springen.

IT Non provare a salire o scendere scale, né provare a saltare gli ostacoli.

ES No intente subir o bajar escaleras, ni intente saltar obstáculos.

PL Nie należy próbować wjeżdżać po schodach, ani przeskakiwać przez przeszkody.

NL Probeer niet de trap op of af te rijden, of over obstakels te springen.

PT Não tente subir ou descer escadas nem tente saltar sobre obstáculos.

TR Merdivenlerden inip çıkmaya veya engellerin üzerinden atlamaya çalışmayın.

FI Älä yritä ajaa portaita ylös tai alas äläkä hypätä esteiden yli.

SE Försök inte åka upp eller ner för trappor, och försök inte hoppa över hinder.

DK Forsøg ikke at køre op eller ned ad trapper, og prøv heller ikke at hoppe over forhindringer.

NO Ikke prøv å ri opp eller ned trapper, og prøv heller ikke å hoppe over hindringer.

IC Ekki reyna að aka upp eða niður stiga né reyna að stökkva yfir hindranir.

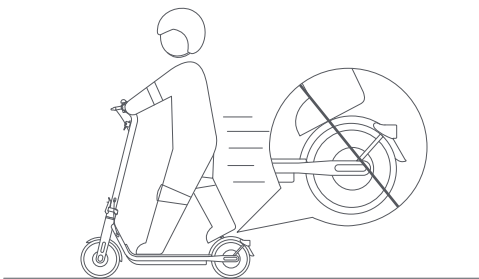

- EN Do not keep your feet on the rear mudguard.
FR Ne laissez pas vos pieds reposer sur le garde-boue arrière.
DE Stellen Sie Ihre Füße nicht auf den hinteren Radspritzschutz.
IT Non tenere i piedi sul parafrangente posteriore.
ES No mantenga los pies sobre el guardabarros trasero.
PL Nie należy trzymać stóp na tylnym błotniku.
NL Houd uw voeten niet op het achterspatbord.
PT Não mantenha os pés no guarda-lamas traseiro.
TR Ayaklarınızı arka çamurluğun üzerinde tutmayın.
FI Älä pidä jalkojasi takalokasuojan päällä.
SE Håll inte fötterna på det bakre stänkskyddet.
DK Hold ikke fødderne på bagskærmen.
NO Ikke hold føttene på den bakre gjørmebeskyttelsen.
IC Ekki setja fæturnar á afturhlíðina.



- EN Do not use mobile phone or wear earphones when operating the scooter.
FR N'utilisez pas de téléphone portable ou d'écouteurs quand vous utilisez la trottinette.
DE Benutzen Sie kein Handy und tragen Sie keinen Kopfhörer beim Fahren.
IT Non utilizzare il telefono o indossare auricolari durante l'utilizzo del monopattino.
ES No utilice el teléfono móvil ni lleve auriculares cuando maneje el scooter.
PL Podczas obsługi hulajnogi nie należy korzystać z telefonu komórkowego ani nosić słuchawk.
NL Gebruik geen mobiele telefoon en draag geen koptelefoon wanneer u de step bedient.
PT Não utilize telemóveis nem utilize auriculares quando utilizar a trotineta.
TR Scooter'ı cep telefonu kullanırken veya kulaklık takarken kullanmayın.
FI Älä käytä matkapuhelinta tai käytä kuulokkeita skootteria käyttäessäsi.
SE Använd inte mobiltelefon eller bärbara hörlurar när du kör sparkcykeln.
DK Brug ikke mobiltelefon eller bæreløse telefoner, når du betjener løbehjulet.
NO Ikke bruk mobiltelefon eller bruk øretelefoner når du bruker scooteren.
IC Ekki nota farsíma eða heyrnatól þegar skútan er notuð.

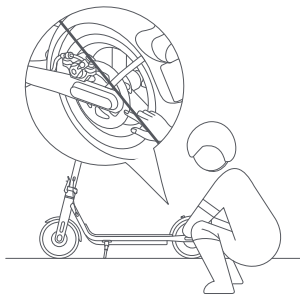

- EN Do not touch the disc brake.
FR Ne touchez pas au frein à disque.
DE Berühren Sie nicht die Scheibenbremse.
IT Non toccare il freno a disco.
ES No toque el freno de disco.
PL Nie dotykać hamulca tarczowego.
NL Raak de schijfrem niet aan.
PT Não toque no travão de disco.
TR Disk frenine dokunmayın.
FI Älä koske mekaanista levyjarruun.
SE Rör inte vid skivbromsen.
DK Rør ikke ved skivebremsen.
NO Ikke berør skivebremsen.
IC Ekki snerta bremsudiskinn.

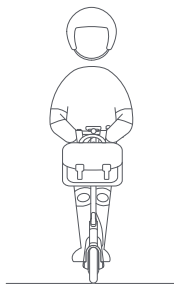

- EN Do not hang bags or other heavy stuff on the handlebar.
FR Ne suspendez pas des sacs ou d'autres choses lourdes au guidon.
DE Hängen Sie keine Taschen oder andere schwere Gegenstände an den Lenker.
IT Non appendere borse o altri oggetti pesanti al manubrio.
ES No cuelgue bolsas u otras cosas pesadas en el manillar.
PL Nie wieszac na kierownicy toreb ani innych ciężkich przedmiotów.
NL Hang geen tassen of andere zware spullen aan het stuur.
PT Não pendure sacos ou outros objectos pesados no guiador.
TR Gidona çanta veya ağır nesnelere asmayın.
FI Älä ripusta laukkuja tai muita painavia tavaroita ohjaustankoon.
SE Häng inte väskor eller andra tunga prylar på styret.
DK Hæng ikke tasker eller andre tunge ting på styret.
NO Ikke heng poser eller andre tunge ting på styret.
IC Ekki hengja poka eða aðra þunga hluti á stýrið.

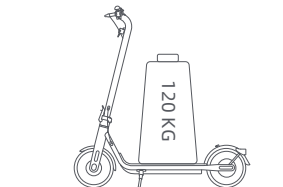

- EN Do not use this product beyond the maximum load (120 kg) as specified by this product.
FR N'utilisez pas ce produit avec une charge supérieure à la charge maximale (120 kg) spécifiée pour ce produit.
DE Benutzen Sie dieses Produkt nicht über die angegebene Höchstlast (120kg) hinaus.
IT Non utilizzare questo prodotto oltre il carico massimo (120 kg) come specificato da questo prodotto.
ES No utilice este producto más allá de la carga máxima (120 kg) especificada por este producto.
PL Nie należy używać tego produktu w zakresie przekraczającym maksymalne obciążenie (120 kg) określone dla tego produktu.
NL Gebruik dit product niet boven het maximale draagvermogen (120 kg) zoals aangegeven door dit product.
PT Não utilize este produto para além da carga máxima (120 kg) especificada por este produto.
TR Bu ürün için belirtilen maksimum yük kapasitesini (120 kg) aşmayın.
FI Älä käytä tätä tuotetta yli tuotteessa määritetyn enimmäiskuorman (120 kg).
SE Använd inte denna produkt över den maximala belastningen (120 kg) som specificeras av denna produkt.
DK Brug ikke dette produkt ud over den maksimale belastning (120 kg) som specificeret af dette produkt.
NO Ikke bruk dette produktet utover den maksimale belastningen (120 kg) som spesifisert av dette produktet.
IC Ekki fara yfir hámarksburðargetu vörunnar (120kg).

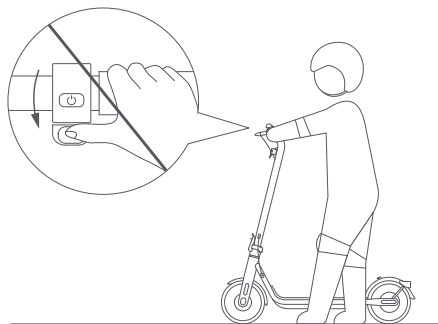

EN Do not press the accelerator when you're walking alongside the scooter.
 FR N'appuyez pas sur l'accélérateur quand vous marchez à côté de la trottinette.
 DE Betätigen Sie den Gashebel nicht, wenn Sie neben dem Scooter gehen.
 IT Non premere l'acceleratore quando si cammina a fianco del monopattino.
 ES No pise el acelerador cuando usted esté caminando junto al scooter.
 PL Nie należy wciskać pedału gazu, gdy idziesz pieszo i pchasz hulajnogę.
 NL Druk de versneller niet in als u naast de step loopt.
 PT Não pressione no acelerador quando estiver a andar ao lado da trotineta.
 TR Scooterin yanında yürürken gaza basmayın.
 FI Älä paina kaasua, kävellessäi skootterin vieressä.
 SE Tryck inte på gaspedalen när du går bredvid skotern.
 DK Tryk ikke på speederen, når du går ved siden af løbehjulet.
 NO Ikke trykk på gasspedalen når du går langs scooteren.
 IC Ekki ýta á igjöfina þegar skútan er reidd.

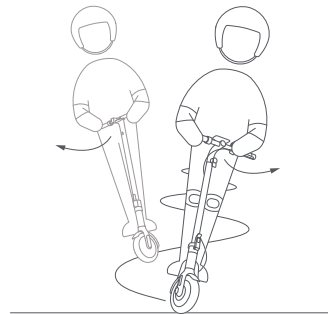

EN Do not abruptly change the steering direction at high speed.
 FR Ne changez pas brusquement de direction quand vous roulez à grande vitesse.
 DE Ändern Sie nicht abrupt die Lenkrichtung bei hoher Geschwindigkeit.
 IT Non cambiare bruscamente la direzione di sterzata ad alta velocità.
 ES No cambie bruscamente el sentido de la dirección a gran velocidad.
 PL Nie należy gwałtownie zmieniać kierunku jazdy przy dużej prędkości.
 NL Verander niet abrupt van stuurrichting bij hoge snelheid.
 PT Não mude abruptamente o sentido da direção a alta velocidade.
 TR Direksiyon yönünü yüksek hızlarda aniden değiştirmeyin.
 FI Älä vaihda ohjaussuuntaa äkillisesti suurella nopeudella.
 SE Ändra inte plötsligt styrriktning vid hög hastighet.
 DK Ændr ikke styrretningen brat ved høj hastighed.
 NO Ikke endre styrretningen brått ved høy hastighet.
 IC Ekki breyta stefnu skútunnar skyndilega á miklum hraða.

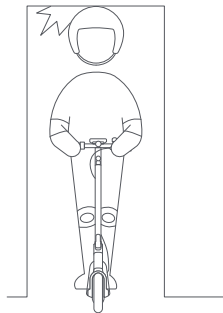

EN Avoid hitting your head on door frames, elevators, and other overhead obstacles.

FR Faites attention à ne pas vous cogner la tête aux montants de porte, dans les ascenseurs, et tout autre obstacles au niveau de la tête.

DE Vermeiden Sie Kopfstöße gegen Türrahmen, Aufzüge und andere Hindernisse über dem Kopf.

IT Evitare di sbattere la testa contro telai di porte, ascensori e altri ostacoli sopraelevati.

ES Evite golpearse la cabeza con los marcos de las puertas, ascensores y otros obstáculos superiores.

PL Unikać uderzenia głową o framugi drzwi, windy i inne nadziemne przeszkody.

NL Vermijd het stoten van uw hoofd aan deurkozijnen, liften en andere obstakels boven uw hoofd.

PT Evite bater com a cabeça em molduras de portas, elevadores e outros obstáculos aéreos.

TR Başınızı kapı çerçevelerine, asansörlere ve başınızın üzerindeki diğer engellere çarpmaktan kaçının.

FI Vältä päään lyömistä ovenkarmeihin, hisseihin ja muihin yläpuolisiin esteisiin.

Undvik att slå huvudet i dörrkarmar, hissar och andra överliggande hinder.

ÖK Undgå att slå hovedet på dørkarme, elevatorer og andre overliggende forhindringer.

NO Unngå å treffe hodet på dørkarmer, heiser og andre hindringer.

IC Forðist að reka höfuð í dyragáttir, lyftur eða aðrar hindranir.



EN Please don't ride in bad weathers such as rain, snow, fog, hail, and when the road is slippery or icy. If you encounter the above situations on the way, please do not make an emergency break. Keep your distance and slow down to get off. You can walk with your scooter or fold it up for transportation.

FR Ne conduisez pas par mauvais temps, par exemple par temps de pluie, de neige, de brouillard et de grêle, ou quand la route est glissante ou verglacée. Si vous rencontrez les situations ci-dessus sur votre chemin, n'actionnez pas le frein d'urgence. Gardez vos distances et ralentissez pour descendre de la trottinette. Vous pouvez marcher en la tenant à la main ou la replier pour la transporter.

DE Bitte fahren Sie nicht bei schlechtem Wetter wie Regen, Schnee, Nebel, Hagel, Glätte oder Eis. Wenn Sie unterwegs auf solche Situationen stoßen, machen Sie bitte keine Notbremse. Halten Sie Abstand und verlangsamen Sie das Tempo, um auszusteigen. Sie können mit Ihrem Scooter zu Fuß gehen oder ihn zum Tragen zusammenklappen.

IT Non guidare in caso di maltempo. ad esempio in caso di pioggia, neve, nebbia o grandine e quando la strada è scivolosa o ghiacciata. Se durante la guida si incontrano le situazioni di cui sopra, non effettuare una frenata di emergenza. Mantenere la distanza con chi vi precede e rallentare per scendere. Potete camminare assieme al monopattino o piegarlo per il trasporto.

ES No conduzca con mal tiempo, como lluvia, nieve, niebla, granizo, y cuando la carretera esté resbaladiza o helada. Si se encuentra con estas situaciones en el camino, no haga una pausa de emergencia. Mantenga la distancia y reduzca la velocidad para bajarse. Puede caminar con su scooter o plegarlo para transportarlo.

PL Prosimy nie jeździć w złych warunkach atmosferycznych, takich jak deszcz, śnieg, mgła, grad oraz gdy droga jest śliska lub oblodzona. W przypadku napotkania na drodze powyższych sytuacji, proszę nie wykonywać zatrzymania awaryjnego. Zachować dystans i zwolnić, aby wysiąść. Można iść prowadząc swoją hulajnogę lub złożyć ją do transportu.

- NL Rijd niet in slechte weersomstandigheden zoals regen, sneeuw, mist, hagel en als de weg glad of ijzig is. Als u de bovenstaande situaties onderweg tegenkomt, stop dan niet abrupt. Houd afstand en rem af om af te stappen. U kunt met uw step lopen of hem opvouwen om te dragen.
- PT Por favor, não cavalgue com mau tempo, como chuva, neve, nevoeiro, granizo, e quando a estrada estiver escorregadia ou gelada. Se se deparar com as situações acima no caminho, por favor, não faça uma pausa de emergência. Mantenha a distância e abra para sair. Pode andar com a sua scooter ou dobrá-la para o transporte.
- FI Älä aja huonolla säällä, kuten sateella, lumella, sumussa, raekurolla tai kun tie on liukas tai jäinen. Jos kohtaat matkalla edellä mainittuja tilanteita, älä tee hätätaukoa. Pidä etäisyyttä ja hidasta vauhtia poistuaksesi. Voit kävellä skootterin kanssa tai taittaa sen kokoon kuljetusta varten.
- SE Åk inte i dåligt väder som regn, snö, dimma, hagel och när vägen är halt eller isig. Om du stöter på ovanstående situationer på vägen, gör inte en nödpaus. Håll avstånd och sakta ner för att gå av. Du kan gå med din skoter eller fälla ihop den för transport.
- DK Kør venligst ikke i dårligt vejr som regn, sne, tåge, hagl, og når vejen er glat eller isglat. Hvis du støder på ovenstående situationer undervejs, skal du ikke foretage en nødpause. Hold afstand og sæt farten ned for at komme af. Du kan gå med din scooter eller folde den sammen til transport.
- NO Vennligst ikke kjør i dårlig vær som regn, snø, tåke, hagl, og når veien er glatt eller isete. Hvis du støter på de ovennevnte situasjonene på veien, må du ikke gjøre en nødpause. Hold avstand og senk farten for å gå av. Du kan gå med scooteren eller brette den opp for transport.
- IC Vinsamlegast ekki hjóla í slæmu veðri eins og rigningu, snjó, þoku, hagli eða þegar það er hálka. Ef þú lendir í ofangreindum aðstæðum á leiðinni skaltu ekki stíga á neyðarbræmsuna. Haltu þér í fjarlægð og hægðu á þér til geta stoppað. Þú getur gengið með hlaupahjólíð þitt eða lagt það saman til flutnings.

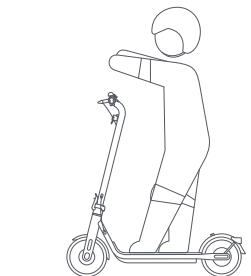

- EN Do not make dangerous actions during riding, such as riding with one leg or one hand. Make sure that both legs and hands are kept on the electric scooter.
- FR Ne faites rien de dangereux en roulant, par exemple ne roulez pas avec seulement une jambe ou une main. Veuillez à garder les deux jambes et les deux mains sur la trottinette électrique.
- DE Machen Sie keine gefährlichen Aktionen während der Fahrt, wie z.B. das Fahren mit einem Bein oder einer Hand. Achten Sie darauf, dass beide Beine und Hände auf dem Elektro-Scooter gehalten werden.
- IT Non compiere azioni pericolose durante la guida, come guidare con una gamba o una mano. Assicurarsi che entrambe le gambe e le mani siano tenute sul monopattino elettrico.
- ES No realice acciones peligrosas durante la conducción, como montar con una pierna o una mano. Asegúrese de mantener ambas piernas y manos en el scooter eléctrico.
- PL Podczas jazdy nie należy wykonywać żadnych niebezpiecznych czynności, takich jak jazda z jedną nogą lub jedną ręką. Upewnić się, że obie nogi i ręce znajdują się na hulajnodze elektrycznej.
- NL Maak geen gevaarlijke handelingen tijdens het rijden, zoals rijden met één been of één hand. Zorg ervoor dat beide benen en handen op de elektrische step blijven.
- PT Não realize quaisquer acções perigosas ou inseguras durante a condução, tais como conduzir apenas com uma perna ou uma mão. Certifique-se de que as pernas e as mãos são mantidas na trotineta eléctrica.
- TR Sürüş sırasında tek bacak veya elle binmek gibi riskli davranışlarda bulunmayın. Her zaman elektrikli scooter üzerinde hem ayaklarınızın hem de ellerinizin bulunduğundan emin olun.
- FI Älä tee ajamisen aikana vaarallisia toimenpiteitä, kuten aja yhdellä jalalla tai yhdellä kädellä. Varmista, että molemmat jalat ja kädet pysyvät sähkömopossa.
- SE Gör inga farliga handlingar under åkning, som att åka med ett ben eller en hand. Se till att både ben och händer hålls på elsparkcykeln.

DK Foretag ikke farlige handlinger under kørsel, såsom at køre med et ben eller en hånd. Sørg for, at både ben og hænder holdes på el-løbehjulet.

NO Ikke gjør farlige handlinger under ridning, for eksempel å sykle med ett ben eller en hånd. Pass på at både ben og hender holdes på den elektriske scooteren.

IC Framkvæmið ekki hættulegar gjörðir á meðan skútunni er ekið, til dæmis með einum fæti eða einni hendi. Passið að báðar hendur og fætur séu á skútunni.

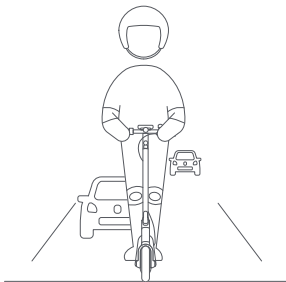

EN Unless otherwise authorized by the local laws, it is forbidden and illegal to ride on public roads, motorways, and expressways.

FR Sauf autorisation par les lois locales, il est interdit de conduire sur les routes publiques, les voies rapides et les autoroutes.

DE Es ist verboten und illegal, auf öffentlichen Straßen, Autobahnen und Schnellstraßen zu fahren, es sei denn, dies ist durch die örtlichen Rechtsvorschriften erlaubt.

IT Salvo diversa autorizzazione delle leggi locali, è vietato ed illegale circolare su strade pubbliche, autostrade e strade extra urbane principali.

ES A menos que las leyes locales lo autoricen, está prohibido y es ilegal circular por las vías públicas, autopistas y vías rápidas.

PL Jeśli lokalne przepisy nie stanowią inaczej, jazda po drogach publicznych, autostradach i drogach ekspresowych jest zabroniona i niezgodna z prawem.

NL Tenzij anders toegestaan door de plaatselijke wetgeving, is het verboden en illegaal om op openbare wegen, snelwegen en autowegen te rijden.

PT Salvo autorização em contrário da legislação local, é proibido e ilegal conduzir em vias públicas, auto-estradas e vias rápidas.

TR Yerel yasalarca açıkça izin verilmedikçe, halka açık yollarda ve otoyollarda araç kullanmak yasaktır ve yasa dışıdır.

FI Jolleivät paikalliset lait toisin salli, ajaminen yleisillä teillä, moottoreilla ja pikateillä on kiellettyä ja laitonta.

SE Om inte annat tillåts av lokala lagar är det förbjudet och olagligt att åka på allmänna vägar och motorvägar.

DK Medmindre andet er godkendt af de lokale love, er det forbudt og ulovligt at køre på offentlige veje, motortrafikveje og motorveje.

NO Med mindre annet er autorisert av lokale lover, er det forbudt og ulovlig å sykle på offentlige veier, motorveier og motorveier.

IC Nema viðeigandi lög segi til um annað skal skútunni ekki vera ekið á almennum vegum eða hraðbrautum.



EN In case of uneven roads or other poor road conditions, please slow down in time and ride carefully, slow down or get off the vehicle. Scooter is special riding products. Please try to ride on flat roads without potholes.

FR En cas de terrain irrégulier ou autres mauvais état du terrain, veuillez ralentir tout de suite et rouler prudemment ou descendre du véhicule. La trottinette est un engin roulant spécial. Essayez de rouler sur des routes plates sans nids de poule.

DE Bei unebenen Straßen oder schlechten Straßenverhältnissen fahren Sie bitte rechtzeitig langsamer und vorsichtiger, bremsen Sie ab oder steigen Sie aus. Scooter sind spezielle Fahrgeräte für ebene Straßen ohne Schlaglöcher.

- IT In caso di strade irregolari o altre cattive condizioni stradali, rallentare per tempo e guidare con cautela, rallentare o scendere dal veicolo. Il monopattino è un prodotto di guida speciale. Provare a guidare su strade pianeggianti senza buche.
- ES En caso de carreteras irregulares u otras malas condiciones de la carretera, por favor, reduzca la velocidad a tiempo y conduzca con cuidado, reduzca la velocidad o baje del vehículo. 15. El scooter es un producto especial para la conducción. Intente circular por carreteras llanas y sin baches.
- PL W przypadku nierównej drogi lub innych złych warunków drogowych należy odpowiednio wcześniej zwolnić i jechać ostrożnie lub wysiąść z pojazdu. Hulajnoga to specjalny sprzęt do jazdy. Należy starać się jeździć po równych drogach bez wybojów.
- NL In geval van oneffen wegen of andere slechte wegomstandigheden, tijdig afremmen en voorzichtig rijden, afremmen of van het voertuig afstappen. Steps zijn speciale voertuigen. Probeer te rijden op vlakke wegen zonder kuilen.
- PT Em caso de estradas irregulares ou outras más condições da estrada, abrande a tempo e conduza com cuidado, abrande ou saia do veículo. A trotineta é um produto de condução especial. Tente conduzir em estradas planas sem buracos.
- TR Bozuk yollarda veya diğer kötü yol koşullarında, lütfen dikkatli sürün, yavaşlayın veya araçtan inin. Scooter özel sürüş ürünüdür. Lütfen çukur olmayan düz yollarda sürmeye çalışın.
- FI Jos tie on epätasainen tai tieolosuhteet ovat muutoin huonot, hidasta ajoa ajoissa ja aja varovasti, hidasta vauhtia tai nouse pois autosta. Skootteri on erityinen ratsastustuote. Pyri ajamaan tasaisilla teillä, joilla ei ole kuoppia.
- SE Vid ojämna vägar eller andra dåliga vägförhållanden, sakta ner i tid och kör försiktigt, sakta ner eller stig av fordonet. Sparkcykeln är speciella åkprodukter. Försök att åka på plana vägar utan grupp.
- DK I tilfælde af ujævne veje eller andre dårlige vejforhold, bedes du sætte farten ned i tide og køre forsigtigt, sætte farten ned eller stå af køretøjet. Løbehjulet er specielle rideprodukter. Prøv venligst udelukkende at køre på flade veje uden huller.
- NO Ved ujevne veier eller andre dårlige veiforhold, vennligst senk farten i tide og kjør forsiktig, senk farten eller gå av kjøretøyet. Scooter er spesielle rideprodukter. Prøv å sykle på flate veier uten jettegryter.
- IC Vinsamlegast hægið á skútunni tímanlega sé ekið á ójafnan veg eða léleg vegskilyrði. Hægið á skútunni eða stigið af henni. Vinsamlegast reynið að aka aðeins á jafnslettum vegum.

Fold/Unfold & Carry/Pliage/dépliage et transport/Zusammenklappen/Ausklappen und Tragen/Piegare/aprire e trasporto/Plegado/desplegado y transporte/Skladanie/rozkladanie i przenoszenie/Opvouwen/uitvouwen en dragen/Dobrar/Desdobrar e Transportar/Складання/Аç ve Taşı/Taita/taivuta ja kuljeta/Vik/vik ut & bær/Fold/Udfold og at bære/Brette/brett ut og bær/Brjóta saman/opna & handmeðhöndlun

Fold/Pliage/Zusammenklappen/Piegare/Plegado/Skladanie/Opvouwen/Dobrar/Katla/Taitaminen/Vikbar/Foldning/Folding/Brjóta saman

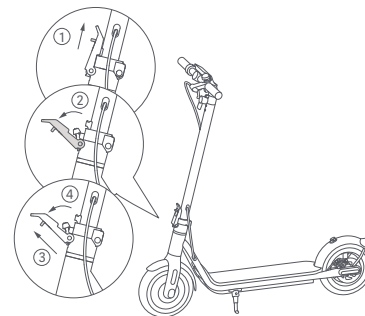

- EN The scooter MUST be turned off before being folded. Hold the stem, lift the safety lock and open the quick release lever. Lift the safety lock and push down the quick release lever again, then fold the stem.
- FR La trottinette DOIT être éteinte avant d'être pliée. Tenez la potence, soulevez le verrouillage de sécurité et ouvrez le levier de libération rapide. Soulevez le verrouillage de sécurité et poussez le levier de libération rapide vers le bas à nouveau, puis repliez la potence.
- DE Der Scooter MUSS vor dem Zusammenklappen ausgeschaltet werden. Halten Sie den Vorbau, heben Sie den Sicherheitsverschluss an und öffnen Sie den Schnelllösehebel. Heben Sie den Sicherheitsverschluss an, drücken Sie den Schnelllösehebel wieder nach unten und klappen Sie den Vorbau zusammen.
- IT Il monopattino DEVE essere spento prima di essere ripiegato. Tenere l'asta, sollevare il fermo di sicurezza e aprire la leva di sgancio rapido. Sollevare il blocco di sicurezza e spingere nuovamente verso il basso la leva di sgancio rapido, quindi piegare lo stelo.
- ES El scooter DEBE estar apagado antes de ser plegado. Sujete la potencia, levante el bloqueo de seguridad y abra la palanca de liberación rápida. 2. Levante el bloqueo de seguridad y vuelva a empujar hacia abajo la palanca de liberación rápida, luego pliegue el eje.

- PL Przed złożeniem hulajnogi należy ją wyłączyć. Przytrzymać trzon, podnieść blokadę bezpieczeństwa i otworzyć dźwignię szybkiego zwalniania. Podnieść blokadę bezpieczeństwa i ponownie nacisnąć dźwignię szybkiego zwalniania, a następnie złożyć trzon.
- NL De step MOET worden uitgezet voordat deze wordt opgevouwen. Houd de stuurpen vast, til het veiligheidsslot op en open de snelspanner. Til het veiligheidsslot op en duw de snelspanner voor snelle ontgrendeling weer naar beneden, vouw vervolgens de stuurpen naar binnen.
- PT A trotineta DEVE ser desligada antes de ser dobrada. Segure na haste, levante o bloqueio de segurança e abra a alavanca de libertação rápida. Levante o bloqueio de segurança e empurre novamente a alavanca de libertação rápida para baixo, depois dobre a haste.
- TR Scooter katlanmadan önce KAPATILMALIDIR. Gövdeyi tutun, güvenlik kilidini kaldırın ve hızlı serbest bırakma kolunu açın. Güvenlik kilidini kaldırın ve hızlı serbest bırakma koluna bir kez daha basın, ardından gövdeyi katlayın.
- FI Skooteri on sammutettava ennen taittamista. Pidä varresta kiinni, nosta turvalukitus ja avaa pikalukitusvipu. Nosta turvalukitus ja paina pikalukitusvipu uudelleen alas ja taita sitten varsi.
- SE Sparkcykeln MÅSTE stängas av innan den fälls ihop. Håll i skaftet, lyft upp säkerhetslåset och öppna snabbspaken. Lyft säkerhetslåset och tryck ned snabbspaken igen, vik sedan ihop skaftet.
- DK Løbehjulet SKAL slukkes, før den foldes sammen. Hold styrepinden, løft sikkerhedslåsen og åbn hurtigudløsningsgrebet. Løft sikkerhedslåsen og skub hurtigudløsningsgrebet ned igen, og fold derefter frempinden.
- NO Scooteren MÅ slås av før den foldes sammen. Hold fasten, løft sikkerhetslåsen og åpne hurtigutløsningsspaken. Løft sikkerhetslåsen og trykk ned hurtigutløsningsspaken igjen, og brett deretter stammen.
- IC Slökkt VERÐUR að vera á skútunni áður en hún er brotin saman. Haltu um stammann, lyftu öryggislásnum og opnaðu quick release handfangið. Lyftu öryggislásnum og ýttu quick release handfangið niður aftur, brjóttu svo stammann saman.

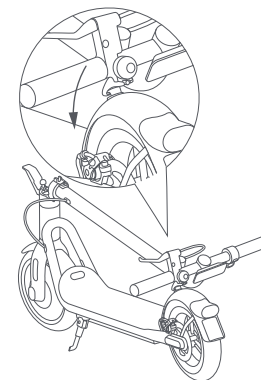

- EN Align the buckle with the hook and secure them together.
- FR Aligned le système d'attache avec le crocher et attachez-les ensemble.
- DE Richten Sie die Schließvorrichtung auf den Haken aus und befestigen Sie sie miteinander.
- IT Allineare il punto di aggancio al gancio e fissarli insieme.
- ES Alinee la hebilla con el gancho y fijelos juntos.
- PL Wyrównać klamrę z hakiem i połączyć je ze sobą.
- NL Lijn de snelsluiting uit met de haak en zet ze aan elkaar vast.
- PT Alinhe a fivela com o gancho e fixe-as em conjunto.
- TR Tokayı kanca ile hizalayın ve birbirine sabitleyin.
- FI Kohdista solki koukkuun ja kiinnitä ne yhteen.
- SE Rikta in spännnet med kroken och fäst dem tillsammans.
- DK Juster bøjlen med krogen og fastgør dem sammen.
- NO Juster spennen etter kroken og fest den sammen.
- IC Samræmið beltinu við krókinn og festið saman.

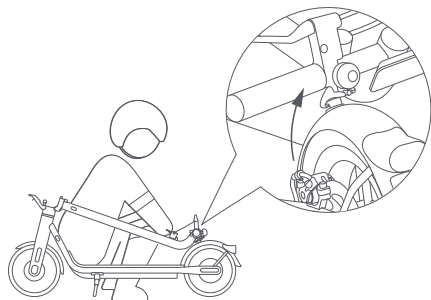

- EN Pull the buckle upwards to release it from the hook. Hold up the stem, then lift the safety lock, and push the quick release lever inward to the end.
- FR Tirez le système d'attache vers le haut pour libérer le crochet. Tenez la potence puis soulevez le verrouillage de sécurité et poussez le levier de libération rapide à fond vers l'intérieur.
- DE Ziehen Sie die Schließvorrichtung nach oben, um sie vom Haken zu lösen. Halten Sie den Vorbau hoch, heben Sie dann den Sicherheitsverschluss an und schieben Sie den Schnelllösehebel nach innen bis zum Ende.
- IT Tirare il punto di aggancio verso l'alto per sganciarlo dal gancio. Tenere sollevata l'asta, quindi sollevare il blocco di sicurezza e spingere la leva di sgancio rapido verso l'interno fino all'estremità.
- ES Tire de la hebilla hacia arriba para liberarla del gancho. Sostenga el vástago, luego levante el cierre de seguridad y empuje la palanca de liberación rápida hacia adentro hasta el final.
- PL Pociągnąć klamrę do góry tak, aby zwolnić ją z haka. Przytrzymać trzon, a następnie podnieść blokadę bezpieczeństwa i popchnąć dźwignię szybkiego zwalniania do środka, aż do samego końca.
- NL Trek de snelsluiting naar boven om hem van de haak los te maken. Houd de stuupen omhoog en til vervolgens de veiligheidsvergendeling op en duw de snelpanner naar binnen tot het einde.
- PT Puxe a fivela para cima para a soltar do gancho. Segure a haste, depois levante o bloqueio de segurança e empurre a alavanca de libertação rápida para dentro, até à extremidade.
- TR Kancadan kurtarmak için tokayı yukarı doğru çekin. Gövdeyi tutun, ardından güvenli kilidini kaldırın ve güvenli kilidini kaldıran hızlı serbest bırakma kolunu çekin.

- FI Vedä solkea ylöspäin, jotta se vapautuu koukusta. Pidä varsi ylhäällä, nosta turvalukkoa ja työnnä pikalukitusvipua sisäänpäin loppuun asti.
- SE Dra spännnet uppåt för att lossa det från kroken. Håll upp skaftet, lyft sedan säkerhetslåset och tryck snabbspaken inåt tills det tar stopp.
- DK Træk bøjlen opad for at frigøre det fra krogen. Hold styrpinden op, løft derefter sikkerhedslåsen, og skub hurtigudløsningsgrebet indad til enden.
- NO Trekk spennen oppover for å løsne den fra kroken. Hold opp stammen, løft deretter sikkerhetslåsen og skyv hurtigutløsningsspaken innover til enden.
- IC Togið beltið upp og takið af króknum. Haldið stammanum uppi og lyftið svo öryggislásnum, ýtið svo quick release handfanginu inn að enda.

Carry/Transport/Tragen/Trasporto/Transporte/Przenoszenie/Dragen/Desdobrar e Transportar/Taşı/Kanto/Att bära/
At bære/Bære/Meðhöndlun

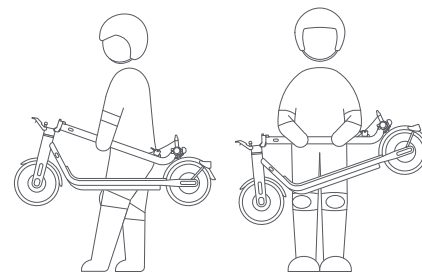

- EN Hold the stem with either one hand or both hands to carry.
- FR Tenez la potence avec une ou deux main(s) pour la transporter.
- DE Zum Tragen halten Sie den Vorbau entweder mit einer Hand oder mit beiden Händen.
- IT Tenere l'asta con una o entrambe le mani durante il trasporto.
- ES Sujete la potencia con una mano o con las dos para transportarla.
- PL Podczas przenoszenia trzymać trzon jedną lub obiema rękami.
- NL Houd de stuurpen met één hand of met beide handen vast om te dragen.
- PT Segure a haste com uma mão ou ambas as mãos para transportar.
- TR Taşımak için gövdeyi bir veya iki elinizle tutun.

- FI Pidä varresta kiinni joko yhdellä kädellä tai molemmilla käsillä sen kantamiseksi.
- SE Håll skafket med antingen ena handen eller båda händerna för att bära.
- DK Hold styrpinden med enten den ene hånd eller begge hænder for at bære.
- NO Hold stammen med enten en hånd eller begge hender å bære.
- IC Haldið stammanum með einni hendi eða báðum höndum til að bera skútuna.

- EN Safety Tips: When lifting the stem of the scooter, NEVER put your hands between the joints as may result in serious injuries.
- FR Astuces de sécurité : Quand vous soulevez la potence de la trottinette, ne mettez JAMAIS vos mains au niveau des parties pliantes pour éviter des blessures graves.
- DE Sicherheitstipps: Wenn Sie den Vorbau anheben, stecken Sie NIEMALS Ihre Hände zwischen die Gelenke, da dies zu schweren Verletzungen führen kann.
- IT Suggestimenti per la sicurezza: quando si solleva l'asta del monopattino, non mettere MAI le mani tra le giunture poiché potrebbero verificarsi lesioni gravi.
- ES Consejos de seguridad: Cuando levante el vástago del scooter, NUNCA ponga las manos entre las articulaciones, ya que puede provocar lesiones graves.
- PL Porady Bezpieczeństwa: Podczas podnoszenia trzonu hulajnogi NIGDY nie wkładać rąk między przeguby, ponieważ może to spowodować poważne obrażenia.
- NL Veiligheidstips: Als u de stuurpen van de step optilt, mag u NOOIT uw handen tussen de verbindingstukken steken, aangezien dit tot ernstige verwondingen kan leiden.
- PT Dicas de segurança: Ao levantar a haste da trotineta, NUNCA coloque as mãos entre as juntas, pois pode resultar em ferimentos graves.
- TR Güvenlik İpuçları: Scooter'in gövdesini kaldırıırken ellerinizi ASLA eklemlerin arasına koymayın, aksi takdirde ciddi yaralanmalara neden olabilir.
- FI Turvaohjeet: Kun nostat scooterin runkoa, älä KOSKAAN aseta käsiäsi nivelten väliin, näin tehden voidaan aiheuttaa vakavia vammoja.
- SE Säkerhetstips: När du lyfter sparkcykelns skaft, lägg ALDRIG händerna mellan skarvarna eftersom det kan leda till allvarliga skador.
- DK Sikkerhedstip: Når du løfter frempinden på løbehjulet, må du ALDRIG stikke dine hænder mellem leddene, da det kan resultere i alvorlige skader.
- NO Sikkerhetstips: Når du løfter stammen på scooteren, må du ALDRIG legge hendene mellom leddene, da det kan føre til alvorlige skader.
- IC Öryggis ráð: ALDREI setja hendurnar á milli liðanna þegar stammanum er lyft af skútunni til að forðast meiðsl.

Inflate the Tire/Gonflage des pneus/Aufpumpen des Reifens/Gonfiare il pneumatico/Inflar los neumáticos/Pompowanie opon/Banden oppompen/Encha o Pneu/Lastik Hava Basıncı/Täytä rengas/Pumpa upp däcket/Pump dækket/Blås opp dekket/Blása upp dekk

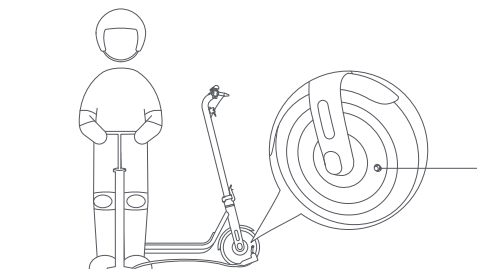

EN Valve Cap	PT Tampa da válvula
FR Capuchon de valve	TR Supap Kapağı
DE Ventilklappe	FI Venttiilin korkki
IT Tappo della valvola	SE Ventillock
ES Tapa de la válvula	DK Ventilhætte
PL Kapturek zaworu	NO Ventilhette
NL Ventieldopje	IC Ventil lok

EN Check the tire pressure every month, and inflate the tires if the pressure is too low. The recommended tire pressure is 45-50 psi.

If there is a lack of air in the front and rear tires, you may use the extended nozzle supplied with the scooter to inflate tires. First connect the extension nozzle with air pump, then unscrew the front (rear) tire valve cap, and connect the extension nozzle and the valve securely together, then inflate the tire.

WARNING! Tire removal is very complicated. Please do not remove the tire by yourself. Improper operation may affect the operation of the scooter. Please contact professional support.

FR Vérifiez la pression des pneus tous les mois, et gonflez les pneus si la pression est trop basse. La pression recommandée pour les pneus est de 45-50 psi.

En cas de manque d'air dans les roues avant et arrière, vous pouvez utiliser l'embout prolongé fourni avec la trottinette pour gonfler les pneus. Reliez tout d'abord l'embout prolongé à la pompe à air, dévissez le capuchon de la valve du pneu avant (arrière), fixez l'embout prolongé sur la valve puis gonflez le pneu.

ATTENTION ! Le démontage du pneu est très complexe. Ne démontez pas le pneu vous-même. Une mauvaise opération peut affecter le fonctionnement de la trottinette. Contactez un professionnel.

DE Prüfen Sie einmal im Monat den Reifendruck und pumpen Sie die Reifen bei zu niedrigem Druck auf. Der empfohlene Reifendruck beträgt 45-50 psi.

Bei Luftmangel in den Vorder- und Hinterreifen können Sie die mit dem Scooter mitgelieferte Ventilaufsatzverlängerung zum Reifenaufpumpen verwenden. Verbinden Sie zuerst die Ventilaufsatzverlängerung mit der Luftpumpe, schrauben Sie dann die Ventilklappe des Vorder- oder Hinterreifens ab, und verbinden Sie die Ventilaufsatzverlängerung und das Ventil sicher miteinander.

WARNUNG! Die Demontage des Reifens ist sehr kompliziert. Bitte nehmen Sie den Reifen nicht selbst ab. Unsachgemäße Handhabung kann den Betrieb des Scooters beeinträchtigen. Wenden Sie sich bitte an

- IT Controllare la pressione delle gomme ogni mese, quindi gonfiare le gomme se la pressione è troppo bassa. La pressione consigliata delle gomme è pari a 45-50 psi.
- In caso di mancanza d'aria negli pneumatici anteriori e posteriori, è possibile utilizzare l'ugello di estensione fornito con il monopattino per gonfiare gli pneumatici. Collegare prima l'ugello di estensione con la pompa dell'aria, quindi svitare il tappo della valvola del pneumatico anteriore (posteriore) e collegare saldamente l'ugello di estensione e la valvola insieme, quindi gonfiare il pneumatico.
- ATTENZIONE! La rimozione degli pneumatici è molto complicata. Non rimuovere il pneumatico da soli. Un utilizzo improprio può influire sul funzionamento del monopattino. Contattare il supporto professionale.
- ES Compruebe la presión de las ruedas cada mes, e infle las ruedas si es demasiado baja. La presión recomendada de las ruedas es de 45-50 psi.
- Si hay falta de aire en los neumáticos delanteros y traseros, puede utilizar la boquilla de extensión suministrada con el scooter para inflar los neumáticos. Primero conecte la boquilla de extensión con la bomba de aire, luego desenrosque la tapa de la válvula del neumático delantero (trasero), y conecte la boquilla de extensión y la válvula de forma segura, luego infle el neumático.
- ¡ADVERTENCIA! El desmontaje del neumático es muy complicado. Por favor, no desmonte el neumático usted mismo. Una operación incorrecta puede afectar al funcionamiento del scooter. Contáctese en contacto con un soporte profesional.
- PL Ciśnienie w oponach należy sprawdzać co miesiąc; jeśli jest zbyt niskie, należy dopompować opony. Zalecane ciśnienie w oponach to 45-50 psi.
- Jeśli w przednich i tylnych oponach brakuje powietrza, do napompowania opon można użyć nasadki z przedłużeniem dostarczanej wraz z hulajnogą. Najpierw podłączyć nasadkę z przedłużeniem do pompki powietrza, następnie odkręcić kapturek zaworu opony przedniej (tylnej), połączyć ze sobą nasadkę i zawór, a następnie napompować oponę.
- OSTRZEŻENIE! Zdejmowanie opon jest bardzo skomplikowane. Nie należy samodzielnie zdejmować opon. Nieprawidłowa obsługa może wpłynąć na działanie hulajnogi. Proszę skontaktować się z profesjonalną obsługą klienta.
- NL Controleer de bandenspanning elke maand en pomp de banden op als de spanning te laag is. De aanbevolen bandenspanning is 45-50 psi.
- Als er te weinig lucht in de voor- en achterbanden zit, kunt u het verlengstuk dat bij de scooter is geleverd gebruiken om de banden op te pompen. Sluit eerst het verlengstuk aan op de luchtpomp, draai dan het ventieldopje van de voorste (achterste) band los, en sluit het verlengstuk en het ventiel goed op elkaar aan, pomp vervolgens de band op.
- WAARSCHUWING! Het verwijderen van de band is zeer ingewikkeld. Verwijder de band niet zelf. Onjuiste handelingen kunnen het functioneren van de step beïnvloeden. Neem contact op met professionele hulp.
- PT Verifique a pressão do ar nos pneus uma vez por mês e encha-os caso a pressão esteja demasiado baixa. A pressão dos pneus recomendada é de 45-50 psi.
- Se houver falta de ar nos pneus dianteiros e traseiros, pode utilizar o bocal de extensão fornecido com a trotineta para encher os pneus. Em primeiro lugar, ligue o bocal de extensão à bomba de ar, depois desaperte a tampa da válvula do pneu dianteiro (traseiro) e ligue o bocal de extensão e a válvula de forma segura, por fim encha o pneu.
- ALERTA! A remoção dos pneus é muito complicada. Não retire o pneu sozinho. O funcionamento incorrecto pode afectar o funcionamento da trotineta. Por favor, contacte a assistência profissional.

- TR Her ay lastik basıncını kontrol edin ve basınç çok düşükse lastikleri şişirin. Tavsiye edilen lastik basıncı 45-50 psi'dir.
- Ön ve arka lastiklerin havası inmişse, şişirmek için scooter ile birlikte verilen uzatılmış nozulu kullanabilirsiniz. Uzatma nozulunu hava pompasına bağladıktan, ön (arka) lastik supabı kapağını söktükten ve uzatma nozulunu supaba sağlam bir şekilde bağladıktan sonra lastiği şişirin.
- UYARI! Lastik sökme işlemi çok karmaşıktır. Lütfen lastiği yardım almadan çıkarmayın. Yanlış kullanım, scooter'ın çalışmasını etkileyebilir. Lütfen profesyonel desteğe başvurun.
- FI Tarkista rengaspaine joka kuukausi ja täytä renkaat, jos paine on liian pieni. Suositeltava rengaspaine on 45-50 psi.
- Jos etu- ja takarenkasta puuttuu ilmaa, voit käyttää renkaiden täyttämiseen skootterin mukana toimitettua pidennettyä suutinta. Liitä ensin jatkosuutin ilmapumppuun, ruuvaa sitten eturenkaan (takarenkkaan) venttiilin korkki irti ja liitä jatkosuutin ja venttiili tukevasti toisiinsa ja täytä rengas.
- VAROITUS! Renkaan irrotus on hyvin monimutkaista. Älä irrota rengasta itse. Vääränlainen käyttö voi vaikuttaa skootterin toimintaan. Ota yhteyttä ammattilaisiisi.
- SE Kontrollera däcktrycket en gång i månaden och pumpa däckerna om trycket är för lågt. Det rekommenderade trycket är 45-50 psi.
- Om det saknas luft i fram- och bakdäcken kan du använda det förlängda munstycket som medföljer sparkcykeln för att pumpa upp däckerna. Anslut först förlängningsmunstycket med luftpump, skruva sedan av det främre (bakre) däckets ventilkåpa och anslut förlängningsmunstycket och ventilen ordentligt tillsammans, pumpa sedan upp däckerna.
- WARNING! Att ta bort däck är mycket komplicerat. Ta inte bort däck själv. Felaktig användning kan påverka sparkcykelns funktion. Kontakta professionell support.
- DK Tjek dæktrykket hver anden måned, og pump dækkene op, hvis trykket er for lavt. Det anbefalede dæktryk er 45-50 psi.
- Hvis der mangler luft i for- og bagdæk, kan du bruge den forlængerdyse, der følger med løbehjulet, til at pumpe dæk op. Forbind først forlængerdysen med luftpumpe, skru derefter den forreste (bagerste) dækventildæksel af, og forbind forlængerdysen og ventilen sikkert sammen, og pust derefter dækket op.
- ADVARSEL! Fjernelse af dæk er meget kompliceret. Fjern venligst ikke dækket selv. Forkert betjening kan påvirke løbehjulets funktion. Kontakt venligst professionel support.
- NO Sjekk dekktrykket hver måned, og pump opp dekkene hvis trykket er for lavt. Anbefalt dekktrykkverdi er 45-50 psi.
- Hvis det er mangel på luft i for- og bakdekkene, kan du bruke den forlengede dysen som følger med scooteren til å blåse opp dekk. Koble først forlengelsesdysen til luftpumpen, skru deretter av den fremre (bakre) dekkventilhuset, og koble forlengelsesdysen og ventilen sikkert sammen, og blås deretter dekket opp.
- ADVARSEL! Dekkfjerning er veldig komplisert. Ikke fjern dekket selv. Feil bruk kan påvirke driften av scooteren. Ta kontakt med profesjonell støtte.
- IC Athugið dekkja þrýsting mánaðarlega og bætið lofti í dekkinn vanti loft. Mælt er með að viðhalda 45-50 psi þrýstingi í dekkjunum.
- Sé ekki nægilega mikið loft í fram- og afturdekkjum er hægt að nota framlengingar ventillinn sem fylgir rafskútunni til að blása í dekkinn. Tengjið fyrst framlengingar ventillinn við loftdælu og skrufið svo fram (aftur) ventillokið af, tengið því næst framlengingar ventillinn og ventillinn örugglega saman, pumpið svo í dekkið.
- VARÚÐ! Umfelgun er mjög flókin framkvæmd. Vinsamlegast takið ekki dekkinn af skútunni. Óvarkár meðhöndlun gæti haft áhrif á virkni rafskútunnar. Vinsamlegast leitið til fagaðila.

Adjust the Disc Brake/Réglage du frein à disque/Einstellen der Scheibenbremse/Regolare il freno a disco/Ajuste del freno de disco/Regulacja hamulca tarczowego/De schijfrem afstellen/Ajuste o Travão de Disco/Disk Fren Ayarı/Levyjarrun säättäminen/Justera skivbromsen/Juster skivebremsen/Juster skivebremsen/Stilling diskabremsunnar

EN Disc Brake Rocker Arm
FR Culbuteur du frein à disque
DE Scheibenbremse Kipphebel
IT Bilanciere del freno a disco
ES Balancín del freno de disco
PL Wahacz hamulca tarczowego
NL Tuimelaar van de schijfrem
PT Balancim do disco do travão
TR Disk Fren Külbütör Kolu
FI Levyjarrun keinuvipu
SE Skivbromsvipspak
DK Skivebremsens vippearms
NO Skive Brems Rocker Arm
IC Diskabremsu armur

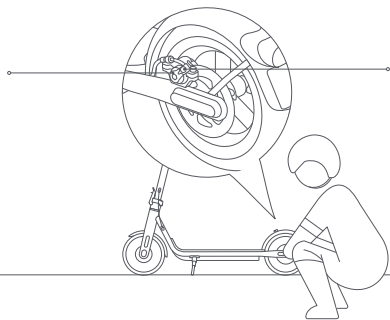

EN Adjusting Screw
FR Vis de réglage
DE Einstellschraube
IT Vite di regolazione
ES Tornillo de ajuste
PL Śruba regulacyjna
NL Stelschroef
PT Parafuso de ajuste
TR Ayar vidası
FI Säättöruuvi
SE Justerskruv
DK Justeringskrue
NO Justering av skruer
IC Stillskrúfa

EN Tool: 4 mm hex key (the tool needs to be prepared by the user).

FR Outil : Clé Allen 4 mm (l'outil n'est pas fourni avec le produit).

DE Werkzeug: 4mm-Inbusschlüssel (muss vom Benutzer bereitgestellt werden).

IT Strumento: chiave esagonale da 4 mm (l'utensile deve essere preparato dall'utente).

ES Herramienta: Llave hexagonal de 4 mm (la herramienta debe ser preparada por el usuario).

PL Narzędzia: Klucz sześciokątny 4 mm (musi zostać zapewniony przez samego użytkownika).

NL Gereedschap: 4 mm inbussleutel (het gereedschap moet door de gebruiker worden voorbereid).

PT Ferramenta: Chave sextavada de 4 mm (a ferramenta tem de ser preparada pelo utilizador).

TR Alet: 4 mm alyan anahtar (aletin kullanıcı tarafından hazırlanması gerekir).

FI Työkälu: 4 mm:n kuusiokoloavain (käyttäjän on valmistettava työkalu).

SE Verktyg: 4 mm insexnyckel (verktyget måste förberedas av användaren).

DK Værktøj: 4 mm unbrakonøgle (værktøjet skal forberedes af føreren).

NO Verktøy: 4 mm sekskantnøkkel (verktøyet må klargjøres av brukeren).

IC Tól: 4mm sexkantur (fylgir ekki)

EN Before adjusting, make sure the scooter is turned off and not being charged. During adjusting, pull the end of the brake cable to make the cable tight.

Note: If the brake is too tight, use the tool to loosen the screw by turning it counterclockwise, pull the disc brake rocker arm outwards, and then tighten the screw. If the brake is too loose, use the tool to loosen the screw by turning it counterclockwise, push the disc brake rocker arm forwards, and then tighten the screw.

FR Avant tout réglage, assurez-vous que la trottinette est éteinte et qu'elle n'est pas en charge. Pendant le réglage, tirer l'extrémité du câble de frein pour serrer le câble de frein.

Remarque: Si le frein est trop serré, utiliser un outil pour desserrer la vis en la tournant dans le sens contraire des aiguilles d'une montre, tirer le culbuteur du frein à disque vers l'extérieur, puis serrer la vis. Si le frein est trop lâche, utiliser un outil pour desserrer la vis en la tournant dans le sens contraire des aiguilles d'une montre, pousser le culbuteur du frein à disque vers l'avant, puis serrer la vis.

DE Bevor Sie Einstellungen vornehmen, stellen Sie sicher, dass der Roller ausgeschaltet ist und nicht geladen wird. Ziehen Sie während der Einstellung am Ende des Bremsseils, um das Seil straff zu ziehen.

Hinweis: Wenn die Bremse zu fest angezogen ist, lösen Sie die Schraube mit dem Werkzeug, indem Sie sie gegen den Uhrzeigersinn drehen, ziehen Sie den Scheibenbremshebel nach außen und ziehen Sie die Schraube dann fest. Wenn die Bremse zu locker ist, verwenden Sie das Werkzeug, um die Schraube durch Drehen gegen den Uhrzeigersinn zu lösen, schieben Sie den Kipphebel der Scheibenbremse nach vorne und ziehen Sie dann die Schraube fest.

IT Prima di effettuare regolazioni, assicurarsi che il monopattino sia spento e non in carica. Durante la regolazione, tirare l'estremità del cavo del freno per rendere stringere il cavo.

Nota: Se il freno è troppo stretto, usare l'attrezzo per allentare la vite girandola in senso antiorario, tirare il bilanciere del freno a disco verso l'esterno e poi stringere la vite. Se il freno è troppo lento, usare l'attrezzo per allentare la vite girandola in senso antiorario, spingere il bilanciere del freno a disco in avanti e poi stringere la vite.

ES Antes de realizar el ajuste, asegúrese de que el scooter está apagado y no se está cargando. Durante el ajuste, tire del extremo del cable de freno para tensarlo.

Nota: Si el freno está demasiado apretado, utilice la herramienta para aflojar el tornillo girándolo en sentido contrario a las agujas del reloj, tire del balancín del freno de disco hacia fuera y, a continuación, apriete el tornillo. Si el freno está demasiado flojo, utilice la herramienta para aflojar el tornillo girándolo en sentido contrario a las agujas del reloj, empuje el balancín del freno de disco hacia delante y, a continuación, apriete el tornillo.

PL Przed przystąpieniem do regulacji należy upewnić się, że hulajnoga jest wyłączona i nie ładuje się. Podczas regulacji pociągnij koniec linki hamulcowej, aby ją naprężyć.

Uwaga: Jeśli hamulec jest zbyt dociśnięty, za pomocą narzędzia poluzuj śrubę, przekręcając ją w lewo, pociągnij wahacz hamulca tarczowego na zewnątrz, a następnie dokręć śrubę. Jeśli hamulec jest za luźny, za pomocą narzędzia poluzuj śrubę, przekręcając ją w lewo, popchnij wahacz hamulca tarczowego do przodu, a następnie dokręć śrubę.

NL Voordat u de step afstelt, moet u ervoor zorgen dat deze is uitgeschakeld en niet aan het opladen is. Trek tijdens het afstellen aan het uiteinde van de remkabel om de kabel strak te trekken.

Opmerking: Als de rem te strak is afgesteld, gebruik het gereedschap om de schroef los te maken door deze linksom te draaien, trek de tuimelaar van de schijfrem naar buiten en draai vervolgens de schroef vast. Als de rem niet te strak genoeg is afgesteld, gebruik het gereedschap om de schroef los te maken door deze linksom te draaien, duw de tuimelaar van de schijfrem naar voren en draai vervolgens de schroef vast.

PT Antes de ajustar, certifique-se de que a trotinete está desligada e não está a carregar. Durante o ajuste, puxe a extremidade do cabo do travão para apertar o cabo.
Nota: Se o travão estiver muito apertado, use a ferramenta para soltar o parafuso girando-o no sentido anti-horário, puxe o balancim do disco do travão para fora e aperte o parafuso. Se o freio estiver muito solto, use a ferramenta para soltar o parafuso girando-o no sentido anti-horário, empurre o balancim do disco do travão para a frente e aperte o parafuso.

TR Ayarlamadan önce scooter'ın kapalı olduğundan ve şarj edilmediğinden emin olun. Ayar sırasında fren kablосunu sıkmak için kablounun ucunu çekin.
Not: Fren çok sıkıysa, vidayı saat yönünün tersine çevirerek gevşetin, ardından disk fren külbütör kolunu dışarı doğru çekin ve vidayı sıkın. Fren çok gevşekse, gevşetmek için vidayı saat yönünün tersine çevirin, ardından disk fren külbütör kolunu ileri doğru itin ve vidayı sıkın.

FI Varmista ennen säätämistä, että skootteri on sammutettu eikä sitä ladata.
Vedä jarruvaajerin päästä säätämisen aikana, jotta vaajeri saadaan kireälle. Jos jarru on liian kireällä, löysää ruuvia työkalun avulla kääntämällä sitä vastapäivään, vedä levyjarrun keinuvarrtta ulospäin ja kiristä ruuvi. Jos jarru on liian löysä, löysää ruuvia työkalun avulla kiertämällä sitä vastapäivään, työnnä levyjarrun keinuvarrtta eteenpäin ja kiristä ruuvi.

SE Före justering, se till att skotern är avstängd och inte laddas.
Under justeringen drar du i änden av bromsvajern för att göra vajern åtdragen. Om bromsen är för hård, använd verktyget för att lossa skruven genom att vrida den moturs, dra skivbromsens vipparm utåt och dra sedan åt skruven. Om bromsen är för lös, använd verktyget för att lossa skruven genom att vrida den moturs, tryck skivbromsens vipparm framåt och dra sedan åt skruven.

DK Før du justerer, skal du sørge for, at løbehjulet er slukket og ikke bliver opladet.
Under justering skal du trække i enden af bremsekablet for at gøre kablet stramt. Hvis bremsen er for stram, skal du bruge værktøjet til at løsne skruen ved at dreje den mod uret, trække skivebremssens vippearms udad, og derefter stramme skruen. Hvis bremsen er for løs, skal du bruge værktøjet til at løsne skruen ved at dreje den mod uret, skubbe skivebremssens vippearms fremad, og derefter stramme skruen.

NO Forsikre deg om at scooteren er av og ikke lader før du gjør noen justeringer.
Trekk i bremsekabelens ende mens du justerer for å stramme kabelen. Hvis bremsen er for stram, bruker du verktøyet til å løsne skruen ved å dreie den mot klokken, trekke skivebremsetrekkerarmen utover og deretter stramme skruen. Hvis bremsen er for løs, bruker du verktøyet til å løsne skruen ved å dreie den mot klokken, skyve skivebremsetrekkerarmen forover og deretter stramme skruen.

IC Áður en stillt er skal gangið úr skugga um að slökkt sé á hlaupahjólínu og að það sé ekki í hleðslu.
Dragið enda bremsunúrunnar á meðan stillingu stendur til að strekkja á snúrunni. Notið tólið til að losa skrúfuna sé bremsan of þétt með því að snúa henni rangsælis, dragið diskabremsu arminn út og herðið síðan skrúfuna. Notið tólið til að losa skrúfuna sé bremsan of laus með því að snúa henni rangsælis, ýtið diskabremsuarminum áfram og herðið síðan skrúfuna.

Safety Warning/Avertissement de sécurité/Sicherheitswarnung/Avvertenza di sicurezza/ Advertencia de seguridad/Ostřežení dotyczące bezpieczeństwa/Veilighedswaarschuwing/Aviso de segurança/Güvenlik Uyarısı/Levyjarrun säätäminen/Justera skivbromsen/Justera skivebremsen/ Juster skivebremsen/Stilling diskabremsunnar



EN WARNING
Sharp Edges

FR AVERTISSEMENT
Bords tranchants

DE Warnung!
Scharfe Kanten.

IT ATTENZIONE
Bordi taglienti

ES ADVERTENCIA
Bordes afilados

PL UWAGA
Ostre krawędzie

NL WAARSCHUWING
Scherpe randen

PT ADVERTÊNCIA -
Bordaduras afiadas

TR UYARI
Keskin Kenarlar

FI VAROITUS!
Terävät reunat

SE VARNING!
Vassa kanter

DK ADVARSEL!
Skarpe kanter

NO ADVARSEL!
Skarpe kanter

IC VARÚÐ!
Beittar brúnir



EN WARNING
Hot Surface

FR AVERTISSEMENT
Surface chaude

DE Warnung!
Heiße Oberfläche.

IT ATTENZIONE
Superficie calda

ES ADVERTENCIA
Superficie caliente

PL UWAGA
Gorąca powierzchnia

NL WAARSCHUWING
Heet oppervlak

PT ADVERTÊNCIA -
Superficie quente

TR UYARI
Sıcak Yüzey

FI VAROITUS!
Kuuma pinta

SE VARNING!
Varm yta

DK ADVARSEL!
Hot Surface

NO ADVARSEL!
Varm overflate

IC VARÚÐ!
Heitt yfirborð



EN WARNING
Do Not Disassemble

FR AVERTISSEMENT
Ne pas démonter

DE Warnung!
Nicht demontieren.

IT ATTENZIONE
Non smontare

ES ADVERTENCIA
No desmontar

PL UWAGA
Nie demontować

NL WAARSCHUWING
Niet uit elkaar halen

PT ADVERTÊNCIA -
Não Desmontar

TR UYARI
Sökmeyin

FI VAROITUS!
Älä pura

SE VARNING!
Demontera inte

DK ADVARSEL!
Må ikke skilles ad

NO ADVARSEL!
Ikke demonter

IC VARÚÐ!
Ekki taka í sundur



EN WARNING
Crush Hazard

FR AVERTISSEMENT
Risque d'écrasement

DE Warnung!
Quetschgefahr.

IT ATTENZIONE
Pericolo di schiacciamento

ES ADVERTENCIA
Peligro de aplastamiento

PL UWAGA
Niebezpieczeństwo zgniecenia

NL WAARSCHUWING
Verpletteringsgevaar

PT ADVERTÊNCIA
Perigo de esmagamento

TR UYARI
Ezilme Tehlikesi

FI VAROITUS!
Puristumisvaara

SE VARNING!
Krossrisk

DK ADVARSEL!
Knusningsfare

NO ADVARSEL!
Knus fare

IC VARÚÐ!
Klemmuhætta



EN WARNING
Mind Your Hand

FR AVERTISSEMENT
Attention à vos mains

DE Warnung! Hände
nicht einklemmen.

IT ATTENZIONE
Prestare cautela alle mani

ES ADVERTENCIA
Cuidado con la mano

PL UWAGA
Uważaj na ręce

NL WAARSCHUWING
Let op je handen

PT ADVERTÊNCIA -
Cuide da sua mão

TR UYARI
Elinize Dikkat

FI VAROITUS!
Varo kättäsi

SE VARNING!
Tänk på din hand

DK ADVARSEL!
Pas på din hånd

NO ADVARSEL!
Tenk på hånden din

IC VARÚÐ!
Passaðu höfuðið



EN WARNING
Point

FR AVERTISSEMENT
Point

DE Warnung!
Spitzige Ecken.

IT ATTENZIONE
Spigoli sporgenti

ES ADVERTENCIA
Punto

PL UWAGA
Piont

NL WAARSCHUWING
Scherpe punten

PT ADVERTÊNCIA -
Piont

TR UYARI
Keskin Köşeler

FI VAROITUS!
kohta

SE VARNING!
Spetsiga kanter

DK ADVARSEL!
Piont

NO VARÚÐ!
Piont

IC VARÚÐ!
Piont



Scan the QR code to access
electronic user manuals



EC REP

Prolinx GmbH
Brehmstr.56,40239
Duesseldorf Germany

UK REP

Prolinx Global LTD
27 Old Gloucester Street
London, WC1N 3AX, UK

For more information & after-sales support, contact us via service@navee.tech / www.naveetech.com

Manufactured by: Brightway Innovation Intelligent Technology (Suzhou) Co., Ltd.
Address: Building A2, Shangjinwan Headquarters Economic Park, No.2288, Wuzhong Avenue, Wuzhong Economic Development Zone, Suzhou Jiangsu P.R. China
Made in China

Original instructions
NKT2208-A25-EU-A00

Do Not Remove

This QR code is unique to your scooter and can also be found on the labels attached to the control panel and to the right side of the deck. It is used to connect the scooter with the Mi Home/Xiaomi Home app and contains important information about activating your scooter. Please keep this code safe.